

**Bewegungsmelder Cube 120**

2442 ..

**Bewegungsmelder Cube 240**

2444 ..

**IR-Fernbedienung PIR 3**

2373 00

**GIRA**

## Inhaltsverzeichnis / table of contents

### DE

Bewegungsmelder Cube .....	8
IR-Fernbedienung PIR 3 .....	12

### EN

Motion detector Cube .....	16
IR remote control PIR 3.....	20

### NL

Bewegingsmelder Cube .....	24
IR-afstandsbediening PIR 3.....	28

### ES

Detector de movimiento Cube .....	32
Mando a distancia IR PIR 3.....	37

# Wandmontage / wall installation



Bild / Fig. 1



Bild / Fig. 2

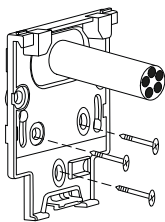

Bild / Fig. 3

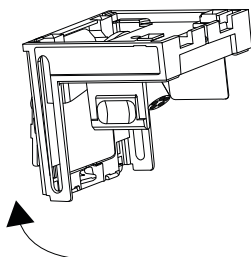

Bild / Fig. 4

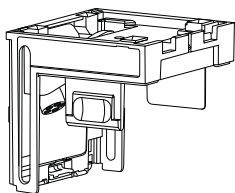

Bild / Fig. 5

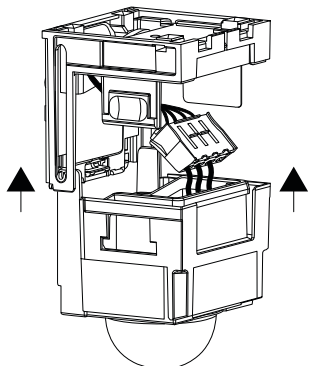

Bild / Fig. 6

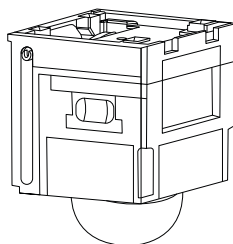

Bild / Fig. 7

# Deckenmontage / ceiling installation

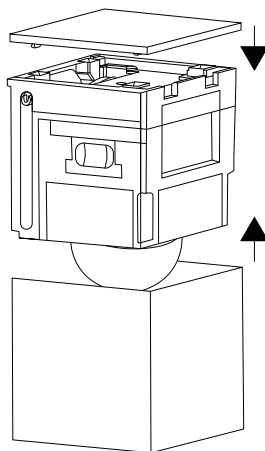

Bild / Fig. 8

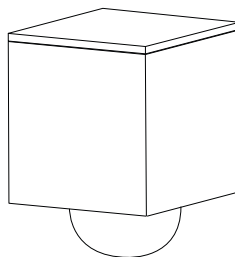

Bild / Fig. 9

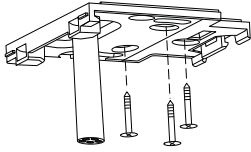

Bild / Fig. 10

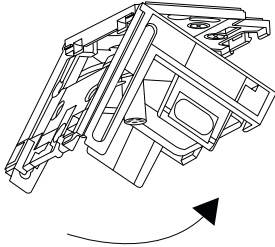

Bild / Fig. 11

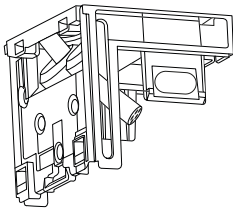

Bild / Fig. 12

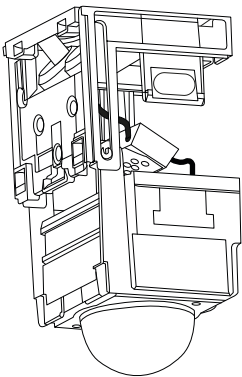

Bild / Fig. 13

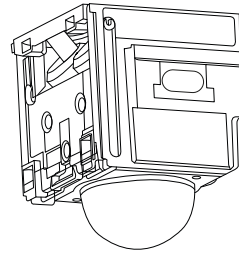

Bild / Fig. 14

# Anschlussplan / connection diagram

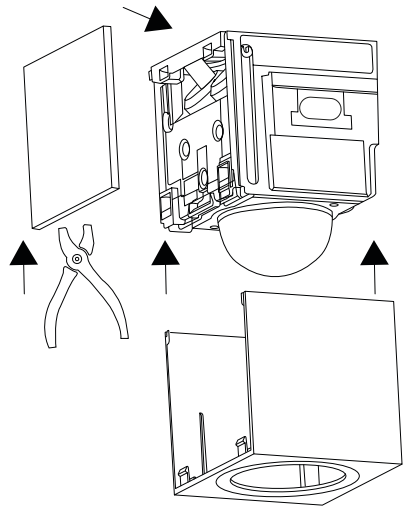

Bild / Fig. 15

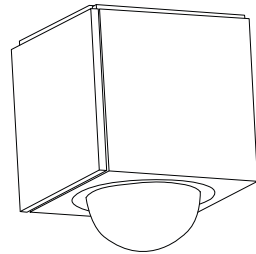

Bild / Fig. 17

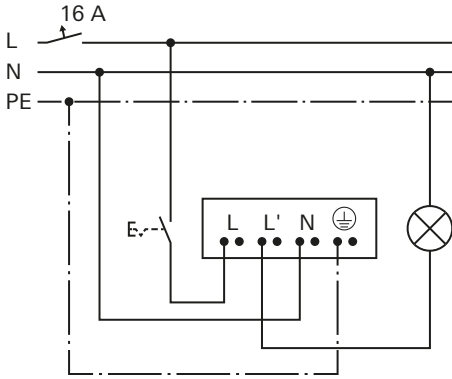

Bild / Fig. 16

# Erfassungsfeld / detection field

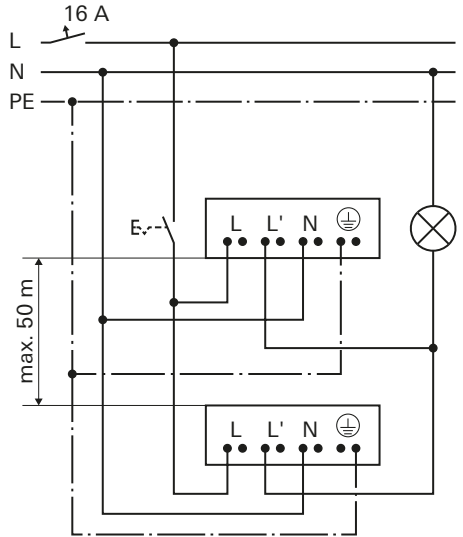

Bewegungsmelder Cube 120

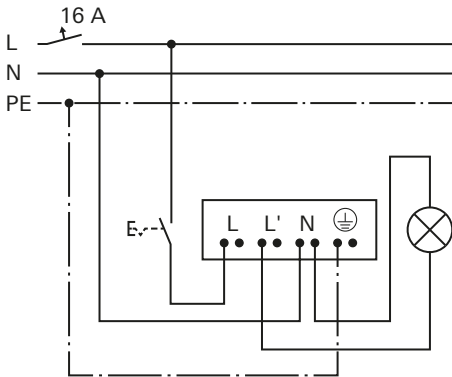
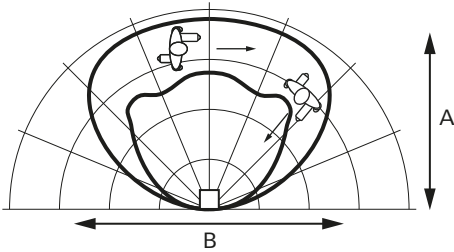
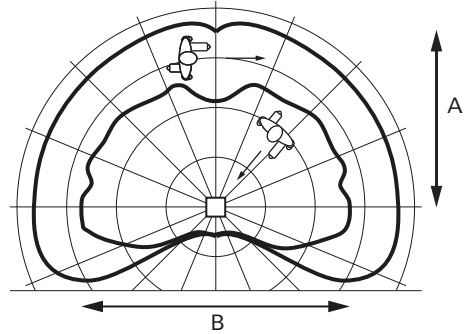

Bewegungsmelder Cube 240

	A x B	
25 %	≈ 4 x 6 m	≈ 0,5 x 1 m
50 %	≈ 7 x 7 m	≈ 1 x 2 m
75 %	≈ 12 x 20 m	≈ 2 x 4 m
100 %	≈ 16 x 22 m	≈ 4 x 7 m

Bild / Fig. 18

	A x B	
25 %	≈ 3 x 8 m	≈ 0,5 x 1 m
50 %	≈ 5 x 12 m	≈ 1 x 3 m
75 %	≈ 11 x 24 m	≈ 2 x 4 m
100 %	≈ 16 x 32 m	≈ 4 x 10 m

Bild / Fig. 19



Bild / Fig. 20

# Erfassungsfeld einschränken / Limit detection field



Bild / Fig. 21

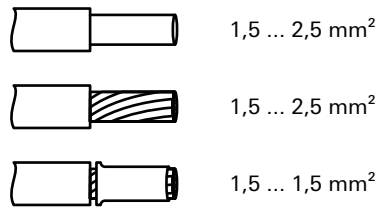

Bild / Fig. 24

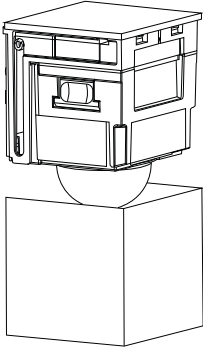

Bild / Fig. 22

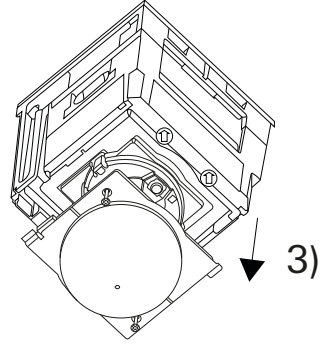

Bild / Fig. 25

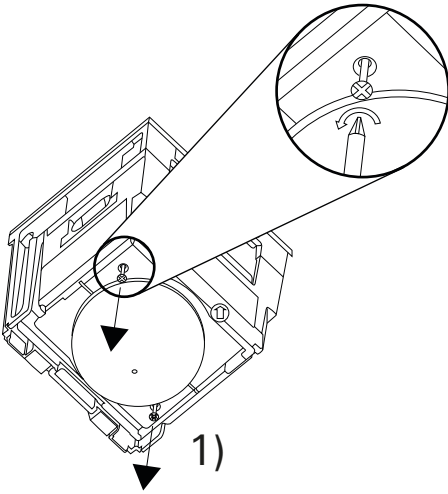

Bild / Fig. 23

## Sicherheitshinweise

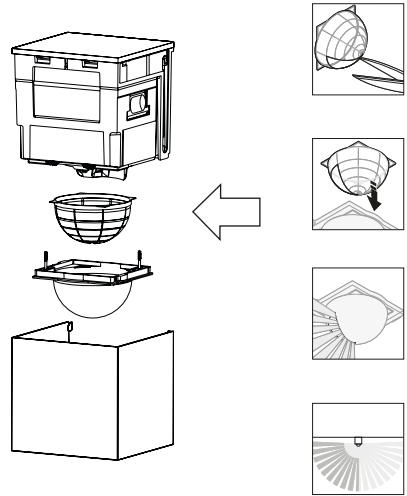

Montage und Anschluss elektrischer Geräte dürfen nur durch Elektrofachkräfte erfolgen.

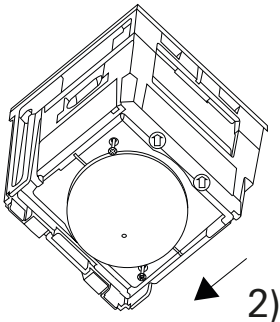
Bei Nichtbeachten der Anleitung können Schäden am Gerät, Brand oder andere Gefahren entstehen.

Gefahr durch elektrischen Schlag. Gerät ist nicht zum Freischalten geeignet.

Gefahr durch elektrischen Schlag. Vor Arbeiten an Gerät oder Last freischalten. Dabei alle Leitungsschutzschalter berücksichtigen, die gefährliche Spannungen an Gerät oder Last liefern.

Nicht auf das Sensorfenster drücken. Gerät kann beschädigt werden.

Gerät ist nicht für den Einsatz in der Einbruchmeldetechnik oder in der Alarmtechnik geeignet.

Diese Anleitung ist Bestandteil des Produktes und muss beim Endkunden verbleiben.

## Bestimmungsgemäßer Gebrauch

- Automatisches Schalten von Beleuchtung abhängig von Wärmebewegung und Umgebungshelligkeit.
- Für die Decken- und Wandmontage im Innen- und Außenbereich geeignet.

### Produkteigenschaften

- Boden- und Rückfeldüberwachung (nur bei Bewegungsmelder Cube 240).
- Dauerlicht (max. 2 h) kann mit optionalem Schalter aktiviert werden.
- Testbetrieb zur Auswertung des Erfassungsbereiches.
- Individuelle Anpassung des Erfassungsbereiches über beiliegende, zuschneidbare Abdeckblende.
- Nachlaufzeit: 5 s bis 15 min oder Kurzzeitbetrieb 1 s am Bewegungsmelder Cube einstellbar.  
Mit Fernbedienung PIR 3 kann eine Nachlaufzeit bis max. 60 min eingestellt werden.

- Teach in, aktuellen Dämmerungswert speichern.
- Blendschutz, helligkeitsunabhängige Sensorauswertung für 60 s bei Blendung durch Fremdlicht.
- Kurzzeitbetrieb, Ausgang wird für ca. 1 s eingeschaltet.
- Optional: Fernbedienbar über IR-Fernbedienung PIR 3.



### Hinweis

- Ein Testbetrieb ist nur mit der optionalen IR-Fernbedienung PIR 3 möglich.
  - Für den Anschluss einer Aufputzleitung ist optional ein Deckel mit Leitungseinführung für Bewegungsmelder Cube erhältlich.
- 

### Automatikbetrieb

Der Bewegungsmelder erfasst Wärmebewegungen von Personen, Tieren oder Gegenständen.

- Das Licht wird eingeschaltet, wenn der Erfassungsbereich betreten wird und die eingestellte Helligkeitsschwelle unterschritten ist.
- Mit jeder erfassten Bewegung startet die Nachlaufzeit erneut.
- Das Licht wird ausgeschaltet, wenn im Erfassungsbereich keine Bewegung mehr erfasst wird und die Nachlaufzeit abgelaufen ist oder das Umgebungslicht hell genug ist.

### Verhalten nach Netzausfall







- Kürzer 0,2 s: Nach Netzwiederkehr wird der alte Schaltzustand wiederhergestellt.
- Länger als 0,2 s: Nach Netzwiederkehr befindet sich der Bewegungsmelder für ca. 30 s im Testbetrieb.



# Bedienung

## Einstellregler Dämmerung

Die Einschaltsschwelle des Bewegungsmelders kann stufenlos von ca. 2 bis 1000 lx eingestellt werden.

	Nachtbetrieb ca. 2 lx
	Tagbetrieb Schalten erfolgt helligkeitsunabhängig. ▪ Einstellregler auf  stellen. Die LED blinkt 5 mal zur Bestätigung.
	Teach in Umgebungs-helligkeit als Helligkeits-schwelle speichern. ▪ Einstellregler auf  stellen. Die LED blinkt 5 mal zur Bestätigung.  Nach 10 s wird der gemessene Wert der Umgebungs-helligkeit gespeichert. Last wird ausgeschaltet. Wert ändern: Einstellregler auf einen beliebigen Dämmerungswert stellen und danach wieder auf  stellen, um einen neuen Wert einzumessen.

## Einstellregler Zeit

min.	Nachlaufzeit ca. 5 s
max.	Nachlaufzeit ca. 15 min
	Kurzzeitbetrieb, der Ausgang wird für ca. 1 s eingeschaltet. Anschließend wird ca. 8 s keine Bewegung ausgewertet.



### Hinweis

Wird über den Einstellregler der Kurzzeitbetrieb  eingestellt, ist eine Zeiteinstellung über die Fernbedienung nicht möglich.

## Bedienung mit angeschlossenem Schalter

Die Betätigung des Schalters sollte im Bereich von 0,5 bis 1 Sekunde erfolgen.

1x schalten	Licht EIN	für eingestellte Nachlaufzeit
2x schalten	Dauer-EIN	für 2 Stunden

Ein erneutes schalten hebt den Betriebszustand Dauer-Ein wieder auf.

## Montage und elektrischer Anschluss



### GEFAHR!

**Lebensgefahr durch elektrischen Schlag.**

**Gerät freischalten. Spannungsführende Teile abdecken.**

## Montageort auswählen

- Der Montageort sollte mindestens 50 cm von einer anderen Leuchte entfernt sein, da Wärmestrahlung zur Auslösung des Bewegungsmelders führen kann.
- Vibrationsfreien Montageort wählen, Vibrationen können zu ungewollten Schaltungen führen.
- Gehrichtung berücksichtigen.
- Optimale Montagehöhe von 2,50 m.
- Nicht im Lieferumfang enthalten. Dübel  $\varnothing$  6 und Rundkopfschrauben 6 x 35 mm für die Montage.

## Erfassungsfeld

Bewegungsmelder Cube 120, Montagehöhe 2,5 m (Bild 18)

Bewegungsmelder Cube 240, Montagehöhe 2,5 m (Bild 19)

## Wandmontage

- Montageplatte an der Wand (Bild 1) befestigen.
- Gummitülle im Befestigungswinkel durchstoßen und Leitungen einführen. Befestigungswinkel in Montageplatte einhängen (Bild 2) und zudrücken (Bild 3).
- Sensoreinheit in den Befestigungswinkel einhängen (Bild 4) und gemäß Anschlussplan (Bild 15 bis 17) anschließen.
- Sensoreinheit nach oben in den Befestigungswinkel schieben und einrasten (Bild 5).
- Abdeckung über die Sensoreinheit schieben und Deckel auf dem Befestigungswinkel aufsetzen (Bild 6).

## Deckenmontage

- Montageplatte an der Decke (Bild 8) befestigen.
- Gummitülle im Befestigungswinkel durchstoßen und Leitungen einführen. Befestigungswinkel in Montageplatte einhängen (Bild 9) und zudrücken (Bild 10).
- Sensoreinheit in den Befestigungswinkel einhängen (Bild 11) und gemäß Anschlussplan (Bild 15 bis 17) anschließen.
- Sensoreinheit nach oben in den Befestigungswinkel schieben und einrasten (Bild 12).
- Entwässerungsöffnung im Deckel herausbrechen (Bild 13).
- Abdeckung über die Sensoreinheit schieben und Deckel auf die Rückseite des Befestigungswinkels aufsetzen (Bild 13).

## LED Funktion

Normalbetrieb	LED aus
Testbetrieb	LED leuchtet bei Bewegung
Dauer-EIN/-AUS	LED leuchtet
Teach in / Tagbetrieb	LED blinkt 5 mal. Teach in oder Tagbetrieb werden aktiviert.
Fernbedienung	LED blinkt

## Erfassungsfeld einschränken

Mit der Abdeckblende kann das Erfassungsfeld eingeschränkt werden, um z. B. Störquellen auszublenden.

- Abdeckung nach unten schieben (Bild 21).
- Schrauben der Linse an der Sensoreinheit lösen (Bild 22).
- Linse in Richtung Befestigungswinkel schieben (Bild 23).
- Linse abnehmen (Bild 24).
- Nach Bedarf Abdeckblende mit einer Scheere entlang der gekennzeichneten Linien ausschneiden (Bild 25).
- Abdeckblende in die Linse legen und in umgekehrter Reihenfolge die Linse wieder befestigen.



## Hinweis Parallelmontage (Bild 17)

- Die max. Anschlussleistung eines Bewegungsmelders nicht überschreiten.
- Alle Bewegungsmelder an der selben Phase anschließen.
- Es können bis zu 10 Bewegungsmelder parallelgeschaltet werden.
- Die Leitungslänge zwischen zwei Bewegungsmeldern darf max. 50 m betragen.

## Technische Daten

Nennspannung:	230 V~ (50 / 60 Hz)
Anschlussleistung	
HV-LED-Lampen:	typ. 200 W
Glühlampen:	2000 W
Leuchtstofflampen, unkompensiert:	1000 VA ( $\cos \phi = 0,5$ )
Leuchtstofflampen, parallelkompensiert:	500 W (45,6 $\mu$ F)
Leuchtstofflampen, reihenkompensiert:	900 W
Einstellregler	
Helligkeitswert:	2 bis 1000 lx
Nachlaufzeit:	5 s bis 15 min
Schutzgrad:	IP54
Anschlussquerschnitt:	Bild 20
Umgebungstemperatur:	-25 °C bis +55 °C
Abmessung BxHxT in mm	
ohne Linse	87 x 87 x 85
mit Linse	87 x 113 x 85

## Hilfe im Problemfall

### Bewegungsmelder schaltet nicht ein

Ursache 1: Umgebungshelligkeit ist größer als die eingestellte Helligkeitsschwelle.  
→ Helligkeitsschwelle mit Einstellregler Dämmern erhöhen.

Ursache 2: Lampe defekt.  
→ Lampe austauschen.

Ursache 3: Sicherung defekt.  
→ Neue Sicherung, evtl. Anschluss überprüfen.

Ursache 4: Erfassungsbereich nicht eingestellt.  
→ Neu justieren.

### Bewegungsmelder schaltet nicht aus

Ursache 1: dauernde Bewegung im Erfassungsbereich.  
→ Bereich kontrollieren und evtl. neu justieren, bzw. abdecken.

Ursache 2: geschaltete Leuchte befindet sich

im Erfassungsbereich und schaltet durch Temperaturveränderung neu ein.  
→ Bereich ändern bzw. abdecken.

Ursache 3: geschaltete Leuchte befindet sich im Dauer-EIN Betrieb (LED an).  
→ Dauerlichtbetrieb deaktivieren.

### Bewegungsmelder schaltet immer EIN und AUS

Ursache 1: geschaltete Leuchte befindet sich im Erfassungsbereich.  
→ Bereich umstellen bzw. abdecken, Abstand vergrößern.

Ursache 2: Tiere bewegen sich im Erfassungsbereich.  
→ Bereich umstellen, bzw. abdecken

### Bewegungsmelder schaltet unerwünscht ein

Ursache 1: Wind bewegt Bäume und Sträucher im Erfassungsbereich.  
→ Erfassungsbereich einschränken.

Ursache 2: Erfassung von Autos auf der Straße.  
→ Erfassungsbereich einschränken.

Ursache 3: Sonnenlicht fällt auf die Linse.  
→ geschützt anbringen oder Bereich umstellen.

Ursache 4: plötzliche Temperaturveränderung durch Witterung (Wind, Regen, Schnee) oder Abluft aus Ventilatoren, offenen Fenstern.  
→ Bereich verändern, Montageort verlegen.

Ursache 5: Blendschutz aktiv.  
→ Manuelles Schalten über Schalter.  
→ Keine Bewegung innerhalb der eingestellten Nachlaufzeit + 60 s (Blendschutz).

Ursache 6: Bewegungsmelder in der Nähe von WLAN oder anderen Funkquellen.  
→ Mindestens 2 m von der Funkquelle entfernt installieren.

### LED blinkt 1 x pro 15 s

Ursache: zu große Last angeschlossen.  
→ Last verkleinern oder Relais verwenden.

# IR-Fernbedienung PIR 3

## Batteriesicherheitshinweise

**GEFAHR!** Batterien können verschluckt werden. Dies kann unmittelbar zum Tod durch Ersticken führen. Gefährliche Stoffe können schwere innere Verbrennungen auslösen, die innerhalb von 2 Stunden zum Tod führen.

Neue und gebrauchte Batterien von Kindern fernhalten.

Geräte, bei denen das Batteriefach nicht sicher schließt, nicht mehr benutzen und von Kindern fernhalten.

Wenn der Verdacht besteht, dass eine Batterie verschluckt wurde oder sich in irgendeiner Körperöffnung befindet, unverzüglich medizinische Hilfe aufsuchen.

**WARNUNG!** Bei unsachgemäßer Handhabung von Batterien kann es zu Explosion, Brand oder Verätzung durch Auslaufen kommen.

Batterien nicht erwärmen oder ins Feuer werfen.

Batterien nicht verpolen, kurzschließen oder wieder aufladen.

Batterien nicht deformieren oder zerlegen.

Batterien nur durch identischen oder gleichwertigen Typ ersetzen.

Leere Batterien sofort entfernen und umweltgerecht entsorgen.

## Bestimmungsgemäßer Gebrauch

- Infrarot-Fernbedienung zur manuellen Bedienung und Einstellung von Bewegungsmeldern.

# Bedienung

Tabelle 1: Funktionstasten IR-Fernbedienung

Taste	Funktion
<b>Auto</b>	Automatikbetrieb
<b>ON</b>	Dauer-Ein für 2 Stunden
<b>OFF</b>	Dauer-Aus für 2 Stunden
<b>Mas./Slave</b>	keine Funktion
	keine Funktion
<b>25 %</b> , <b>50 %</b> , <b>75 %</b> , <b>100 %</b>	Erfassungsempfindlichkeit einstellen
<b>- 5 %</b>	Feineinstellung Erfassungsempfindlichkeit in 5 % Schritte erniedrigen bis Minimalreichweite
<b>+ 5 %</b>	Feineinstellung Erfassungsempfindlichkeit in 5 % Schritte erhöhen bis Maximalreichweite
<b>1 sec</b>	Kurzzeitbetrieb
<b>30 sec</b>	Nachlaufzeit 30 Sekunden
<b>2 min</b>	Nachlaufzeit 2 Minuten
<b>5 min</b>	Nachlaufzeit 5 Minuten
<b>30 min</b>	Nachlaufzeit 30 Minuten
<b>START</b> / <b>STOP</b>	Individuelle Nachlaufzeit einstellen, max. 60 Minuten
	Einschaltschwelle Nachtbetrieb ca. 2 lx
	Einschaltschwelle ca. 10 lx
	Einschaltschwelle ca. 150 lx
	Tagbetrieb, Schalten erfolgt helligkeitsunabhängig

**Tabelle 1: Funktionstasten IR-Fernbedienung**

Taste	Funktion
<b>TEACH</b> ☀	Umgebungshelligkeit als Einschaltswelle speichern
<b>TEST</b>	Testbetrieb (Tagbetrieb, 1 Sekunde Nachlaufzeit). Testbetrieb ist für 10 min eingeschaltet, danach wechselt der Bewegungsmelder wieder in den Automatikbetrieb. Mit der Taste <b>TEST</b> kann jederzeit in den Automatikbetrieb geschaltet werden.
<b>RESET</b>	Einschaltswelle und Nachlaufzeit werden auf die an den Einstellregler eingestellten Werte gesetzt.

## Inbetriebnahme

### Batterie einlegen



**Batteriesicherheitshinweise beachten.**

- Kontakte von Batterie und Gerät fettfrei halten.
- Beiliegende Batterie polrichtig einlegen (siehe Aufdruck IR-Fernbedienung).

## Technische Daten

Nennspannung: DC 3 V  
 Batterietyp: 1×Lithium CR 2025

## Entsorgung von Batterien



**Leere Batterien sofort entfernen und umweltgerecht entsorgen. Batterien nicht in den Hausmüll werfen. Auskunft über umweltgerechte Entsorgung gibt die kommunale Behörde. Gemäß gesetzlicher Vorgaben ist der Endverbraucher zur Rückgabe gebrauchter Batterien verpflichtet.**

## Gewährleistung

Die Gewährleistung erfolgt im Rahmen der gesetzlichen Bestimmungen über den Fachhandel.

Bitte übergeben oder senden Sie fehlerhafte Geräte portofrei mit einer Fehlerbeschreibung an den für Sie zuständigen Verkäufer (Fachhandel/Installationsbetrieb/Elektrofachhandel). Diese leiten die Geräte an das Gira Service Center weiter.



**Motion detector Cube 120**

2442 ..

**Motion detector Cube 240**

2444 ..

**IR remote control PIR 3**

2373 00

**GIRA**

## Safety information



Electrical devices may only be installed and connected by a qualified electrician.

**Failure to observe the instructions can result in damage to the device, fire or other dangers.**

**Danger of electric shock. Device is not suitable for isolation.**

**Danger of electric shock. Isolate before working on the device or load. Take all circuit breakers supplying dangerous voltage to the device or load into account.**

**Do not press on the sensor window. This may damage the device.**

**The device is not suitable for use in burglar alarm technology or alarm technology.**

**These instructions are part of the product and must remain with the end customer.**

## Intended use

- Automatically switches lighting on/off, depending on thermal motion and ambient brightness.
- Suitable for indoor and outdoor ceiling mounting and wall installation.

## Product properties

- Floor and rear field monitoring (only with motion detector Cube 240).
- Continuous light (max. 2 h) can be activated with optional switch.
- Test mode for evaluation of the detection range.
- Individual adaptation of the detection range via the enclosed, cut-to-size covering panel.
- Delay time: 5 s to 15 minutes or short-term operation 1 s adjustable on the motion detector Cube.  
A delay time of max. 60 minutes can be set with the remote control PIR 3.
- Teach-in, save current twilight value.
- Glare protection, brightness independent sensor evaluation for 60 s in the event of glare caused by extraneous light.

- Short-time operation, output is switched on for approx. 1 s.
- Optional: Remote control via IR remote control PIR 3.



## Note

- Test operation is only possible with the optional IR remote control PIR 3.
- An optional cover with cable entry for Cube motion detectors is available for connecting a surface-mounted line.

## Automatic mode

The motion detector detects thermal movements of persons, animals or objects.

- The light is switched on if the detection range is entered and the set brightness threshold is not reached.
- The delay time is re-started with every motion detected.
- The light is switched off when no motion is detected any more in the detection range and the delay time expires or the ambient light is sufficiently bright.

## Response to a power failure







- Shorter than 0.2 s: Once the power supply is restored, the old switching position is re-established.
- Longer than 0.2 s: When the power supply is restored, the motion detector is in test mode for approx. 30 seconds.



# Operation

## Twilight setting controller

The switch-on threshold of the motion detector can be adjusted infinitely variably from approx. 2 to 1000 lx.

	Night mode approx. 2 lx
	Day mode Switches regardless of brightness level. <ul style="list-style-type: none"><li>▪ Set the setting controller to . The LED flashes five times for confirmation.</li></ul>
	Teach-in Save ambient brightness as brightness threshold. <ul style="list-style-type: none"><li>▪ Set the setting controller to . The LED flashes five times for confirmation.</li></ul> After 10 seconds, the measured ambient brightness value is saved. The load is switched off. Change value: Set the setting controller to any twilight value and then reset it to  to calibrate a new value.

## Setting controller time

Min.	delay time approx. 5 seconds
Max.	delay time approx. 15 minutes
	Short-time operation, the output is switched on for approx. 1 second. Afterwards, no movement is evaluated for approx. 8 seconds.



### Note

If short-term operation  is set using the setting controller, the time cannot be set using the remote control.

## Operation with connected switch

The switch should be operated in the range of 0.5 to 1 second.

Switch 1x	Light ON	for set delay time
Switch 2x	Continuously ON	for 2 hours

Switching again cancels the permanent ON operating state.

## Mounting and electrical connection



### DANGER!

**Risk of death from electric shock.**  
**Isolate the device. Cover any live parts.**

## Selecting the installation location

- The installation location should have a distance of at least 50 cm from any other light, since heat radiation can trigger the motion detector.
- Select a installation location that is free of vibrations, as vibrations can lead to unintentional switching.
- Take the direction of walking into account.
- Optimum mounting height of 2.50 m.
- Not included in scope of supply. Wall plugs,  $\varnothing 6$ , and round head screws 6 x 35 mm for assembly.

## Detection field

Motion detector Cube 120, mounting height 2.5 m (Fig. 18)

Motion detector Cube 240, mounting height 2.5 m (Fig. 19)

## Wall installation

- Fasten the mounting plate to the wall (Fig. 1).
- Pierce the rubber grommet in the angled mounting bracket and insert the lines. Attach the angled mounting bracket to the mounting plate (Fig. 2) and press it closed (Fig. 3).
- Attach the sensor unit to the angled mounting bracket (Fig. 4) and connect it according to the wiring diagram (Fig. 15 to 17).
- Push the sensor unit up into the angled mounting bracket and snap it in place (Fig. 5).
- Slide the cover over the sensor unit and place the cover on the angled mounting bracket (Fig. 6).

## Ceiling mounting

- Fasten the mounting plate to the ceiling (Fig. 8).
- Pierce the rubber grommet in the angled mounting bracket and insert the lines. Attach the angled mounting bracket to the mounting plate (Fig. 2) and press it closed (Fig. 3).
- Attach the sensor unit to the angled mounting bracket (Fig. 11) and connect it according to the wiring diagram (Fig. 15 to 17).
- Push the sensor unit up into the angled mounting bracket and snap it in place (Fig. 12).
- Break out the drainage opening in the cover (Fig. 13).
- Slide the cover over the sensor unit and place the cover on the rear of the angled mounting bracket (Fig. 13).



### Note on parallel mounting (Fig. 17)

- Do not exceed the maximum connected load of a motion detector.
- Connect all motion detectors to the same phase.
- Up to 10 motion detectors can be connected in parallel.
- The cable length between two motion detectors must not exceed 50 m.

### LED function

Normal operation	LED off
Test operation	LED lights up during movement
Continuously ON/OFF	LED lights up
Teach-in / day mode	The LED flashes five times. Teach-in or day mode is activated.
Remote control	LED flashes

### Restrict detection field

The detection field can be restricted using the covering panel, e.g. to suppress sources of interference.

- Slide the cover down (Fig. 21).
- Loosen the lens screws on the sensor unit (Fig. 22).
- Push the lens in the direction of the angled mounting bracket (Fig. 23).
- Remove the lens (Fig. 24).
- If necessary, cut out the covering panel with scissors along the marked lines (Fig. 25).
- Place the covering panel in the lens and mount the lens again in reverse order.

## Technical data

Rated voltage:	230 V~ (50 / 60 Hz)
Connected load	
HV LED lamps:	typically 200 W
Light bulbs:	2000 W
Fluorescent lamps, uncompensated:	1000 VA ( $\cos \phi = 0.5$ )
Fluorescent lamps, parallel-compensated:	500 W (45.6 $\mu$ F)
Fluorescent lamps, row-compensated:	900 W
Setting controller	
Brightness value:	2 to 1000 lx
Delay time:	5 seconds to 15 minutes
Protection level:	IP54
Connection cross section:	Fig. 20
Ambient temperature:	-25 °C to +55 °C
Dimensions WxHxD in mm	
without lens	87 x 87 x 85
with lens	87 x 113 x 85

## Troubleshooting

### Motion detector does not switch on

Cause 1: Ambient brightness is higher than the brightness threshold set.

→ Increase brightness threshold with twilight setting controller.

Cause 2: Lamp defective.

→ Replace the lamp.

Cause 3: Fuse defective.

→ New fuse, check connection if necessary.

Cause 4: Detection range not set.

→ Re-adjust it.

### Motion detector does not switch off

Cause 1: Continuous movement in the detection range.

→ Check the range and readjust or cover if necessary.

Cause 2: Switched light is within the detection range and switches on again due to a change in temperature.

→ Change or cover range.

Cause 3: Switched light is in continuous ON operation (LED on).

→ Deactivate continuous light operation.

### Motion detector always switches ON and OFF

Cause 1: Switched light is in the detection range.

→ Change or cover range and increase distance.

Cause 2: Animals are moving within the detection range.

→ Change or cover range.

### Motion detector switches on although this is not desired

Cause 1: Wind moves trees and shrubs in the detection range.

→ Restrict detection range.

Cause 2: Detection of cars on the road.

→ Restrict detection range.

Cause 3: Sunlight falls on the lens.

→ Attach in a protected manner or change the range.

Cause 4: Sudden change in temperature due to weather (wind, rain, snow) or air from fans or open windows.

→ Change range, relocate installation location.

Cause 5: Anti-glare active.

→ Manual switching via switch.

→ No movement within the set delay time + 60 seconds (glare protection).

Cause 6: Motion detector near WLAN or other radio sources.

→ Install at a distance of least 2 m from the radio source

### LED flashes 1 x every 15 seconds

Cause: Too large load connected.

→ Reduce load or use relay.

# IR remote control PIR 3

## Battery safety instructions

**DANGER!** Batteries can be swallowed. This can lead directly to death by suffocation. Dangerous substances can cause severe internal burns leading to death within 2 hours.

Keep new and used batteries away from children.

Do not use any equipment on which the battery compartment cannot be closed reliably or keep it away from children.

If you suspect that a battery has been swallowed or is in any orifice of the body, seek medical attention immediately.

**WARNING!** Improper handling of batteries may result in an explosion, fire or burns due to leakage.

Do not heat batteries or throw batteries into fires.

Do not reverse the polarity, short-circuit or recharge batteries.

Do not deform or disassemble batteries. Only replace batteries with the same or equivalent type.















Remove flat batteries immediately and dispose of them in an environmentally sound manner.

## Intended use



- Infrared remote control for manual operation and setting of motion detectors.

# Operation

Table 1: IR remote control function buttons

Button	Function
<b>Auto</b>	Automatic mode
<b>ON</b> 	Continuously On for 2 hours
<b>OFF</b> 	Continuously Off for 2 hours
<b>Mas./ Slave</b>	no function
 	no function
<b>25 %</b> , <b>50 %</b> , <b>75 %</b> , <b>100 %</b>	Setting the detection sensitivity
<b>- 5 %</b>	Fine adjustment of detection sensitivity in 5 % decrements until minimum range is reached
<b>+ 5 %</b>	Fine adjustment of detection sensitivity in 5 % increments until maximum range is reached
<b>1 sec</b> 	Short-term operation
<b>30 sec</b> 	Delay time 30 seconds
<b>2 min</b> 	Delay time 2 minutes
<b>5 min</b> 	Delay time 5 minutes
<b>30 min</b> 	Delay time 30 minutes
<b>START</b>  / <b>STOP</b> 	Set individual delay time, max. 60 minutes
	Night mode switch-on threshold approx. 2 lx
	Switch-on threshold approx. 10 lx
	Switch-on threshold approx. 150 lx

**Tabelle 1: IR remote control function buttons**

Button	Function
	Day mode, switches regardless of brightness level
<b>TEACH</b> 	Save ambient brightness as switch-on threshold
<b>TEST</b>	Test mode (day mode, 1 second delay time). Test mode is switched on for 10 minutes, then the motion detector switches back to automatic mode. The <b>TEST</b> button can be used to switch to automatic mode at any time.
<b>RESET</b>	The switch-on threshold and delay time are set to the values set at the setting controller.

## Start-up

### Inserting the battery

 **Observe battery safety instructions.**

- Keep battery and device contacts free of grease.
- Insert the enclosed battery with the correct polarity (see imprint on IR remote control).

## Technical data

Rated voltage: DC 3 V  
 Battery type: 1 x lithium CR 2025

## Battery disposal



**Remove flat batteries immediately and dispose of them in an environmentally sound manner. Do not dispose of batteries together with household waste. Local authorities provide information about environmentally sound disposal. The end consumer is legally obliged to return used batteries in accordance with statutory requirements.**

## Warranty

The warranty is provided in accordance with statutory requirements via the retailer.

Please submit or send faulty devices postage paid and with a fault description to your sales representative (retailer / installation company / electronics retailer). They will forward the devices to the Gira Service Centre.



**Bewegingsmelder Cube 120**

2442 ..

**Bewegingsmelder Cube 240**

2444 ..

**IR-afstandsbediening PIR 3**

2373 00

**GIRA**

## Veiligheidsaanwijzingen



Montage en aansluiting van elektrische apparaten mogen uitsluitend worden uitgevoerd door een elektrotechnicus.

Wanneer de handleiding niet in acht wordt genomen, kan er schade aan het apparaat, brand of ander gevaar ontstaan.

Gevaar door een elektrische schok. Het apparaat is niet geschikt om spanningsloos te schakelen.

Gevaar door een elektrische schok. Voor aanvang van werkzaamheden het apparaat of de last spanningsloos schakelen. Daarbij rekening houden met alle zekeringautomaten die gevaarlijke spanningen aan het apparaat of de last leveren.

Niet op het sensorvenster drukken. Het apparaat kan daardoor beschadigd raken.

Het apparaat is niet geschikt voor gebruik in inbraakmeldinstallaties of alarminstallaties.

Deze handleiding maakt deel uit van het product en moet in het bezit zijn van de eindgebruiker.

## Beoogd gebruik

- Automatisch schakelen van verlichting afhankelijk van warmtebeweging en omgevingslichtsterkte.
- Geschikt voor plafond- en wandmontage binnen en buiten.

## Producteigenschappen

- Bewaking van de vloer en het achterliggende gebied (alleen bij bewegingsmelder Cube 240).
- Continu brandend licht (max. 2 uur) kan met de optionele schakelaar worden geactiveerd.
- Testmodus voor de evaluatie van het detectiebereik.
- Individuele aanpassing van het detectiebereik via een bijgevoegde, op maat te knippen afdekstrook.
- Nalooptijd: 5 s tot 15 min of in kort bedrijf

1 s op de bewegingsmelder Cube instelbaar.

Met de IR-afstandsbediening PIR 3 kan er een nalooptijd van max. 60 min worden ingesteld.

- Teach in; huidige schemeringswaarde opslaan.
- Verblindingsbescherming; van de lichtsterkte onafhankelijke sensordetectie voor 60 s bij verblinding door extern licht.
- Kort bedrijf; uitgang wordt voor ca. 1 s ingeschakeld.
- Optioneel: bediening op afstand via IR-afstandsbediening PIR 3.



## Let op

- De testmodus is alleen mogelijk met de optionele IR-afstandsbediening PIR 3.
- Voor de aansluiting van een kabel op de muur is er voor de bewegingsmelder Cube optioneel een deksel met kabelinvoer verkrijgbaar.

## Automatische modus

De bewegingsmelder detecteert warmtebewegingen van personen, dieren of voorwerpen.

- Het licht wordt ingeschakeld wanneer het detectiebereik wordt betreden en de lichtsterkte lager is dan de lichtsterktegrenswaarde.
- Bij elke gedetecteerde beweging start de nalooptijd opnieuw.
- Het licht wordt uitgeschakeld wanneer in het detectiebereik geen beweging meer wordt gedetecteerd en de nalooptijd is verstreken of als de omgevingslichtsterkte hoog genoeg is.

## Gedrag na netuitval







- Korter dan 0,2 s: na herstel van de netspanning wordt de oude schakeltoestand hersteld.
- Langer dan 0,2 s: na herstel van de netspanning bevindt de bewegingsmelder zich gedurende ca. 30 s in de testmodus.



# Bediening

## Instelregelaar schemering

De inschakelgrenswaarde van de bewegingsmelder kan traploos worden ingesteld van ca. 2 tot 1000 lux.

	Nachtmodus ca. 2 lux
	Dagmodus Schakelen onafhankelijk van lichtsterkte. <ul style="list-style-type: none"><li>▪ Instelregelaar op  zetten. De led knippert 5 keer ter bevestiging.</li></ul>
	Teach in Omgevingslichtsterkte opslaan als lichtsterktegrenswaarde. <ul style="list-style-type: none"><li>▪ Instelregelaar op  zetten. De led knippert 5 keer ter bevestiging.</li></ul> Na 10 s wordt de gemeten waarde van de omgevingslichtsterkte opgeslagen. Last wordt uitgeschakeld. Waarde wijzigen: Instelregelaar op een willekeurige schemeringswaarde zetten en daarna weer op  zetten om een nieuwe waarde te meten.

## Instelregelaar tijd

Min.	nalooptijd ca. 5 s
Max.	nalooptijd ca. 15 min
	Kort bedrijf; de uitgang wordt voor ca. 1 s ingeschakeld. Vervolgens wordt ca. 8 s lang geen beweging gedetecteerd.



### Let op

Als het korte bedrijf  via de instelregelaar wordt ingesteld, dan kan de tijd niet via de afstandsbediening worden ingesteld.

## Bediening met aangesloten schakelaar

De schakelaar moet binnen 0,5 tot 1 seconde worden bediend.

1x schakelen	Licht AAN	voor ingestelde nalooptijd
2x schakelen	Continu AAN	voor 2 uur

Opnieuw schakelen heft de bedrijfstoestand Continu AAN weer op.

## Montage en elektrische aansluiting



### GEVAAR!

**Levensgevaar door een elektrische schok.**

**Apparaat spanningsloos schakelen. Onder spanning staande onderdelen afdekken.**

## Montagelocatie kiezen

- De Montagelocatie moet ten minste 50 cm van een andere lichtbron verwijderd zijn, omdat warmtestraling de bewegingsmelder kan activeren.
- Trillingsvrije Montagelocatie kiezen; trillingen kunnen leiden tot ongewenste schakelingen.
- Rekening houden met looprchting.
- Optimale Montagehoogte van 2,50 m.
- Niet bij levering inbegrepen. Pluggen  $\varnothing$  6 en bolkop Schroeven 6 x 35 mm voor de montage.

## Detectiebereik

Bewegingsmelder Cube 120, montagehoogte 2,5 m (afbeelding 18)

Bewegingsmelder Cube 240, montagehoogte 2,5 m (afbeelding 19)

## Wandmontage

- Montageplaat aan de wand bevestigen (afbeelding 1).
- Rubberen buisje door de bevestigingshoek drukken en kabels erdoor steken. Bevestigingshoek in de montageplaat haken (afbeelding 2) en dichtknijpen (afbeelding 3).
- Sensoreenheid in de bevestigingshoek haken (afbeelding 4) en aansluiten volgens het aansluitschema (afbeelding 15 tot 17).
- Sensoreenheid naar boven in de bevestigingshoek schuiven en vastklikken (afbeelding 5).
- Afdekking over de sensoreenheid schuiven en deksel op de bevestigingshoek plaatsen (afbeelding 6).

## Plafondmontage

- Montageplaat aan het plafond bevestigen (afbeelding 8).
- Rubberen buisje door de bevestigingshoek drukken en kabels erdoor steken. Bevestigingshoek in de montageplaat haken (afbeelding 9) en dichtknijpen (afbeelding 10).
- Sensoreenheid in de bevestigingshoek haken (afbeelding 11) en aansluiten volgens het aansluitschema (afbeelding 15 tot 17).
- Sensoreenheid naar boven in de bevestigingshoek schuiven en vastklikken (afbeelding 12).
- Afwateringsopening uit het deksel breken (afbeelding 13).
- Afdekking over de sensoreenheid schuiven en deksel op de achterzijde van de bevestigingshoek plaatsen (afbeelding 13).



## Aanwijzing parallelmontage (afbeelding 17)

- Het max. aansluitvermogen van een bewegingsmelder mag niet worden overschreden.
- Alle bewegingsmelders moeten op dezelfde fase worden aangesloten.
- Er kunnen maximaal 10 bewegingsmelders parallel worden geschakeld.
- De kabellengte tussen twee bewegingsmelders mag max. 50 m bedragen.

## Functie van de led

Normaal bedrijf	Led uit
Testmodus	Led brandt bij beweging
Continu AAN/UIT	Led brandt
Teach in / dagmodus	Led knippert 5 keer. Teach in of dagmodus worden geactiveerd.
Afstandsbediening	Led knippert

## Detectiebereik beperken

Met de afdekstrook kan het detectiebereik worden beperkt om bijvoorbeeld storingsbronnen te verbergen.

- Afdekking naar beneden schuiven (afbeelding 21).
- Schroeven van de lens van de sensoreenheid losdraaien (afbeelding 22).
- Lens richting de bevestigingshoek schuiven (afbeelding 23).
- Lens verwijderen (afbeelding 24).
- Afdekstrook naar wens met een schaar langs de gemarkeerde lijnen op maat knippen (afbeelding 25).
- Afdekstrook in de lens plaatsen en de lens in omgekeerde volgorde weer bevestigen.

## Technische gegevens

Nominale spanning:	230 V~ (50/60 Hz)
Aansluitvermogen	
HV-ledlampen:	typ. 200 W
Gloeilampen:	2000 W
TL-lampen, niet-gecompenseerd:	1000 VA ( $\cos \phi = 0,5$ )
TL-lampen, parallel gecompenseerd:	500 W (45,6 $\mu$ F)
TL-lampen, seriegecompenseerd:	900 W
Instelregelaar	
Lichtsterktewaarde:	2 tot 1000 lux
Nalooptijd:	5 s tot 15 min
Beschermingsgraad:	IP54
Aansluitdoorsnede:	Afbeelding 20
Omgevingstemperatuur:	-25 °C tot +55 °C
Afmetingen b x h x d in mm	
zonder lens	87 x 87 x 85
met lens	87 x 113 x 85

## Hulp bij problemen

### De bewegingsmelder schakelt niet in

Oorzaak 1: de omgevingslichtsterkte is hoger dan de ingestelde lichtsterktetegrenswaarde.  
→ Lichtsterktetegrenswaarde met de instelregelaar schemering verhogen.

Oorzaak 2: de lamp is defect.  
→ Lamp vervangen.

Oorzaak 3: de zekering is defect.  
→ Nieuwe zekering, eventueel aansluiting controleren.

Oorzaak 4: het detectiebereik is niet ingesteld.  
→ Opnieuw afstellen.

### De bewegingsmelder schakelt niet uit

Oorzaak 1: continue beweging in het detectiebereik.  
→ Bereik controleren en eventueel opnieuw afstellen of afdekken.

Oorzaak 2: de geschakelde lamp bevindt zich

in het detectiebereik en schakelt door temperatuurverandering opnieuw in.  
→ Bereik aanpassen of afdekken.

Oorzaak 3: de geschakelde lamp bevindt zich in de modus Continu AAN (led brandt).  
→ Modus Continu AAN deactiveren.

### Bewegingsmelder schakelt altijd IN en UIT

Oorzaak 1: de geschakelde lamp bevindt zich in het detectiebereik.  
→ Bereik aanpassen of afdekken, afstand vergroten.

Oorzaak 2: dieren bewegen in het detectiebereik.  
→ Bereik aanpassen of afdekken

### De bewegingsmelder schakelt ongewenst in

Oorzaak 1: bomen en struiken in het detectiebereik bewegen door de wind.  
→ Detectiebereik beperken.

Oorzaak 2: auto's op straat worden gedetecteerd.  
→ Detectiebereik beperken.

Oorzaak 3: er valt zonlicht op de lens.  
→ Beschut monteren of bereik aanpassen.

Oorzaak 4: plotselinge temperatuurverandering door weersomstandigheden (wind, regen, sneeuw) of door luchtstromen afkomstig van ventilatoren of open ramen.  
→ Bereik aanpassen, andere montagelocatie kiezen.

Oorzaak 5: de verblindingsbescherming is actief.  
→ Handmatig schakelen via de schakelaar.  
→ Geen beweging binnen de ingestelde nalooptijd + 60 s (verblindingsbescherming).

Oorzaak 6: de bewegingsmelder bevindt zich in de buurt van wifi of andere radiofrequente bronnen.  
→ Op ten minste 2 m afstand van de radiofrequente bron installeren.

### Led knippert 1 x per 15 s

Oorzaak: te grote last aangesloten.  
→ Last verkleinen of relais gebruiken.

## IR-afstandsbediening PIR 3

### Veiligheidsaanwijzingen m.b.t. batterijen

**GEVAAR!** Batterijen kunnen worden ingeslikt. Dit kan rechtstreeks leiden tot dood door stikken. Gevaarlijke stoffen kunnen ernstige inwendige brandwonden veroorzaken, die binnen 2 uur tot de dood leiden.

Nieuwe en gebruikte batterijen uit de buurt van kinderen houden.

Apparaten waarvan het batterijvak niet veilig sluit niet meer gebruiken en uit de buurt van kinderen houden.

Indien het vermoeden bestaat dat er een batterij is ingeslikt of deze zich in een lichaamsopening bevindt, onmiddellijk medische hulp inroepen.

**WAARSCHUWING!** Bij onjuist gebruik van batterijen bestaat er gevaar voor ontplofingen, brand of brandwonden door leeglopen.

Batterijen niet verwarmen en niet in het vuur werpen.

Batterijen niet verkeerd polen, kortsluiten of opnieuw opladen.

Batterijen niet vervormen of uit elkaar nemen.

Batterijen uitsluitend door een identiek of gelijkwaardig type vervangen.













Lege batterijen onmiddellijk verwijderen en milieubewust afvoeren.

### Beoogd gebruik

- Infrarood-afstandsbediening voor handbediening en instelling van bewegingsmelders.

## Bediening

Tabelle 1: Functietoetsen IR-afstandsbediening

Toets	Functie
<b>Auto</b>	Automatische modus
<b>ON</b> 	Continu AAN voor 2 uur
<b>OFF</b> 	Continu UIT voor 2 uur
<b>Mas./ Slave</b>	Geen functie
 	Geen functie
<b>25%, 50%, 75%, 100%</b>	Detectiegevoeligheid instellen
<b>- 5 %</b>	Fijneinstelling detectiegevoeligheid in stappen van 5% verlagen tot minimaal bereik
<b>+ 5 %</b>	Fijneinstelling detectiegevoeligheid in stappen van 5% verhogen tot maximaal bereik
<b>1 sec</b> 	Kort bedrijf
<b>30 sec</b> 	Nalooptijd 30 seconden
<b>2 min</b> 	Nalooptijd 2 minuten
<b>5 min</b> 	Nalooptijd 5 minuten
<b>30 min</b> 	Nalooptijd 30 minuten
<b>START</b>  / <b>STOP</b> 	Individuele nalooptijd instellen, max. 60 minuten
	Inschakelgrenswaarde nachtmodus ca. 2 lux
	Inschakelgrenswaarde ca. 10 lux
	Inschakelgrenswaarde ca. 150 lux
	Dagmodus; schakelen onafhankelijk van lichtsterkte

**Tabelle 1: Functietoetsen IR-afstandsbediening**

Toets	Functie
<b>TEACH</b> ☀	Omgevingslichtsterkte opslaan als lichtsterkte-grenswaarde
<b>TEST</b>	Testmodus (dagmodus, 1 seconde nalooptijd). Testmodus is voor 10 min ingeschakeld, daarna schakelt de bewegingsmelder weer in de automatische modus. Met de toets <b>TEST</b> kan altijd in de automatische modus worden geschakeld.
<b>RESET</b>	Inschakelgrenswaarde en nalooptijd worden ingesteld op de waarden die met de instelregelaars zijn ingesteld.

## Inbedrijfstelling

### Batterij plaatsen



**Veiligheidsaanwijzingen m.b.t. batterijen in acht nemen.**

- Contacten van batterij en apparaat vetvrij houden.
- Bijgevoegde batterij met de juiste polariteit plaatsen (zie opdruk op de IR-afstandsbediening).

## Technische gegevens

Nominale spanning: DC 3 V

Batterijtype: 1 × lithium CR 2025

## Batterijen afvoeren



**Lege batterijen onmiddellijk verwijderen en milieubewust afvoeren. Batterijen niet bij het huisvuil gooien. Informatie over milieubewuste afvoer kunt u krijgen bij uw gemeente. Conform wettelijke voorschriften is de eindgebruiker verplicht gebruikte batterijen in te leveren.**

## Garantie

De wettelijk vereiste garantie wordt uitsluitend aangeboden via de vakhandel.

Een apparaat met gebreken kunt u samen met een omschrijving van de fout aan de betreffende verkoper (vakhandel/installatiebedrijf/elektrotechnische vakhandel) overhandigen of portvrij opsturen. Deze stuurt het apparaat door naar het Gira Service Center.



**Detector de movimiento Cube 120**

2442 ..

**Detector de movimiento Cube 240**

2444 ..

**Mando a distancia IR PIR 3**

2373 00

**GIRA**

# Detector de movimiento

## Cube

ES

### Indicaciones de seguridad



El montaje y la conexión de dispositivos eléctricos deberán encargarse únicamente a personal especializado en electricidad.

Si no se tiene en cuenta el manual, existe el riesgo de que se produzcan daños en el dispositivo, incendios u otros peligros.

Peligro por descarga eléctrica. El dispositivo no es apropiado para la desconexión.

Peligro por descarga eléctrica. Efectúe la desconexión antes de la realización de trabajos en el dispositivo o en la carga. Para ello, tenga en cuenta todos los cortacircuitos automáticos que suministran tensiones peligrosas al dispositivo o a la carga.

No ejerza presión sobre la ventana del sensor. El dispositivo podría resultar dañando.

El dispositivo no es apropiado para la utilización en la tecnología de vigilancia anti-robo o en la tecnología de alarmas.

Este manual forma parte del producto, y lo debe conservar el cliente final.

miento Cube.

Con el mando a distancia PIR 3 se puede ajustar un retardo de temporización máximo de 60 minutos.

- Memorización; se guarda el valor crepuscular actual.
- Protección contra el deslumbramiento; evaluación del sensor sin tener en cuenta la luminosidad durante 60 s en caso de deslumbramiento por luz extraña.
- Modo breve; la salida se conecta durante aprox. 1 s.
- Opcional: Control remoto con mando a distancia IR PIR 3.



#### Nota

- El modo de prueba solo se puede utilizar con el mando a distancia IR PIR 3 opcional.
- Para conectar un cable sobre revoque, se ofrece de manera opcional una cubierta con entrada para cables para los detectores de movimiento Cube.

### Uso autorizado

- Conmutación automática de la luz, dependiendo del movimiento térmico y de la luminosidad ambiente.
- Apto para montaje en techo y pared en interiores y exteriores.

### Propiedades del producto

- Supervisión de la zona del suelo y trasera (solo con el detector de movimiento Cube 240).
- La luz continua (máx. 2 h) se puede activar con un interruptor opcional.
- Modo de prueba para la evaluación del área de detección.
- Adaptación individual del área de detección mediante la placa de cubierta adjunta y con corte a medida.
- Retardo de temporización: Se puede ajustar un funcionamiento de 5 s a 15 min o un modo breve de 1 s en el detector de movimiento.



## Modo automático

El detector de movimiento detecta movimientos térmicos de personas, animales u objetos.

- La luz se conecta con el valor de luminosidad ajustado cuando se entra en el área de detección y no se alcanza el valor umbral de luminosidad que se ha definido.
- Con cada movimiento se inicia nuevamente el retardo de temporización.
- La luz se desconecta cuando se dejan de detectar movimientos en el área de detección, si ha finalizado el retardo de temporización o si la luz ambiente ilumina lo suficiente.







## Comportamiento después de un fallo de la red

- Inferior a 0,2 s: Después de la recuperación de la red se restablece el estado de conmutación anterior.
- Superior a 0,2 s: Después de la recuperación de la red, el detector de movimiento permanece en modo de prueba durante aprox. 30 segundos.

## Manejo

### Regulador crepuscular

El umbral de conexión del detector de movimiento se puede regular sin escalonamiento desde aprox. 2 hasta 1000 lx.

	Modo nocturno aprox. 2 lx
	Modo diurno La conmutación se realiza independientemente de la luminosidad. <ul style="list-style-type: none"><li>▪ Ajuste el regulador en .</li></ul> El LED parpadea 5 veces a modo de confirmación.
	Memorización Se guarda la luminosidad ambiental como umbral de luminosidad. <ul style="list-style-type: none"><li>▪ Ajuste el regulador en .</li></ul> El LED parpadea 5 veces a modo de confirmación. Tras 10 s, se guarda el valor medido de la luminosidad ambiental. Se desconecta la carga. Modificar el valor: Ajuste el regulador al valor crepuscular deseado y, a continuación, vuelva a ajustarlo en  para medir un nuevo valor.

### Regulador de tiempo

mín.	Retardo de temporización aprox. 5 s
máx.	Retardo de temporización aprox. 15 min.
	Modo breve; la salida se conecta durante aprox. 1 s. A continuación, no se evalúa ningún movimiento durante aprox. 8 s.



### Nota

Si se ajusta el modo breve  con el regulador, no se podrá ajustar la hora con el mando a distancia.

## Manejo con el interruptor conectado

El interruptor se debe activar en un rango de 0,5 a 1 s.

1 activación	Luz encendida	para ajustar el retardo de temporización
2 activaciones	Conexión continuada	durante 2 horas

Si se vuelve a activar se cancela de nuevo el modo Conexión continuada.

## Montaje y conexión eléctrica



**¡PELIGRO!**

**Peligro de muerte por descarga eléctrica.**

**Desconecte el dispositivo. Cubra las piezas activas.**

### Selección del lugar de montaje

- El lugar de montaje debe situarse al menos a 50 cm de distancia de cualquier otra lámpara, ya que la radiación de calor puede activar el detector de movimiento.
- Elija un lugar de instalación exento de vibraciones, ya que las vibraciones pueden provocar una conmutación accidental.
- Tenga en cuenta la dirección de movimiento.
- Altura de montaje óptima de 2,50 m.
- No incluido en la entrega. Tacos de  $\varnothing$  6 y tornillos de cabeza redonda de 6 x 35 mm para el montaje.

### Rango de detección

Detector de movimiento Cube 120, altura de montaje 2,5 m (fig. 18)

Detector de movimiento Cube 240, altura de montaje 2,5 m (fig. 19)

## Montaje en pared

- Fije la placa de montaje a la pared (fig. 1).
- Perfore el ojal de goma en el soporte de montaje e inserte los cables.  
Enganche el soporte de montaje en la placa de montaje (fig. 2) y ciérrelo presionándolo (fig. 3).
- Enganche el sensor en el soporte de montaje (fig. 4) y conéctelo según el plano de conexiones (figs. 15 a 17).
- Empuje la unidad del sensor hacia arriba en el soporte de montaje y encájela (fig. 5).
- Deslice la cubierta sobre la unidad del sensor y coloque la tapa en el soporte de montaje (fig. 6).

## Montaje en techo

- Fije la placa de montaje al techo (fig. 8).
- Perfore el ojal de goma en el soporte de montaje e inserte los cables.  
Enganche el soporte de montaje en la placa de montaje (fig. 9) y ciérrelo presionándolo (fig. 10).
- Enganche el sensor en el soporte de montaje (fig. 11) y conéctelo según el plano de conexiones (figs. 15 a 17).
- Empuje la unidad del sensor hacia arriba en el soporte de montaje y encájela (fig. 12).
- Extraiga el orificio de drenaje de la tapa (fig. 13).
- Deslice la cubierta sobre la unidad del sensor y coloque la tapa en la parte posterior del soporte de montaje (fig. 13).



### Indicación de montaje paralelo (fig. 17)

- No exceda la potencia de conexión máxima de un detector de movimiento.
- Conecte todos los detectores de movimiento a la misma fase.
- Se pueden conectar en paralelo hasta 10 detectores de movimiento.
- La longitud del cable entre dos detectores de movimiento no debe superar los 50 m.

## Función LED

Modo normal	LED apagado
Modo de prueba	El LED se ilumina en caso de movimiento
Conexión continuada, desconexión continuada	El LED se enciende
Memorización / Modo diurno	El LED parpadea 5 veces. Se activará la memorización o el modo diurno.
Mando a distancia	El LED parpadea

## Restringir área de detección

El área de detección se puede restringir con la placa de cubierta, por ejemplo, para suprimir fuentes de interferencia.

- Deslice la cubierta hacia abajo (fig. 21).
- Afloje los tornillos de la lente en la unidad del sensor (fig. 22).
- Deslice la lente en la dirección del soporte de montaje (fig. 23).
- Retire la lente (fig. 24).
- En caso necesario, recorte la cubierta con unas tijeras siguiendo las líneas marcadas (fig. 25).
- Coloque la placa de cubierta en la lente y vuelva a fijar la lente en orden inverso.

## Datos técnicos

Tensión nominal:	230 V~ (50/60 Hz)
Potencia de conexión	
Lámparas LED de alta tensión:	tipo 200 W
Lámparas incandescentes:	2000 W
Lámparas fluorescentes, sin compensación:	1000 VA ( $\cos \phi = 0,5$ )
Lámparas fluorescentes, compensación en paralelo:	500 W (45,6 $\mu$ F)
Lámparas fluorescentes, compensación en filas:	900 W
Regulador	
Valor de luminosidad:	2 hasta 1000 lx
Retardo de temporización:	5 s a 15 min
Grado de protección:	IP54
Sección de conexión:	Figura 20
Temperatura ambiente:	-25 °C a +55 °C
Dimensiones AnxAIxPr en mm	
sin lente	87 x 87 x 85
con lente	87 x 113 x 85

## Ayuda en caso de problemas

### El detector de movimiento no se enciende

Causa 1: La luminosidad ambiental es superior al umbral de luminosidad definido.

→Aumente el umbral de luminosidad con el regulador de la función crepuscular.

Causa 2: Lámpara defectuosa.

→Reemplace la lámpara.

Causa 3: Fusible defectuoso.

→Fusible nuevo; compruebe la conexión si es necesario.

Causa 4: El área de detección no está ajustada.

→Reajústela.

### El detector de movimiento no se apaga.

Causa 1: Movimiento continuo en el área de detección.

→Compruebe el área y vuelva a ajustarla o cúbrala si es necesario.

Causa 2: La lámpara conectada se encuentra dentro del área de detección y se enciende de nuevo debido a un cambio de temperatura.

→Cambie o cubra el área.

Causa 3: La lámpara encendida está en el modo de conexión continuada (LED encendido).

→Desactive el modo de conexión continuada.

### El detector de movimiento siempre se enciende y se apaga.

Causa 1: La lámpara conmutada se encuentra en el área de detección.

→Mueva o cubra el área; aumente la distancia.

Causa 2: Se mueven animales dentro del área de detección.

→Cambie o cubra el área.

### El detector de movimiento se enciende accidentalmente.

Causa 1: El viento mueve árboles y arbustos en el área de detección.

→Restrinja el área de detección.

Causa 2: Detección de coches en la carretera.

→Restrinja el área de detección.

Causa 3: La luz del sol incide en la lente.

→Coloque una protección o mueva el área.

Causa 4: Cambio repentino de temperatura por causas climáticas (viento, lluvia, nieve) o al aire procedente de ventiladores, ventanas abiertas.

→Cambie el área, reubique el lugar de montaje.

Causa 5: Protección antideslumbrante activa.

→Conmutación manual mediante interruptor.

→Sin movimiento dentro del retardo de temporización ajustado + 60 s (protección contra el deslumbramiento).

Causa 6: Detector de movimiento cerca de WLAN u otros radioemisores.

→Realice la instalación a por lo menos 2 m del radioemisor.

### El LED parpadea 1 x cada 15 s

Causa: la carga conectada es excesiva.

→Reduzca la carga o utilice el relé.

## Mando a distancia IR PIR 3

### Indicaciones sobre la seguridad de las pilas

¡PELIGRO! Las pilas podrían tragarse. Esto podría producir directamente la muerte por asfixia. Las sustancias peligrosas pueden causar quemaduras internas graves, que pueden provocar la muerte en 2 horas.

Las pilas nuevas y usadas se deben mantener fuera del alcance de los niños.

No utilice, y mantenga fuera del alcance de los niños, todos los equipos en los que el compartimento de las pilas no se cierre de forma segura.

Si tiene sospechas de la ingestión de una pila o de que se ha introducido en algún orificio corporal, acuda inmediatamente a un médico.

¡ADVERTENCIA! El manejo inadecuado de las pilas puede provocar explosiones, incendios o quemaduras debido a fugas.

No caliente ni tire las pilas al fuego.

No invierta la polaridad, no haga cortocircuitos ni recargue las pilas.

No deforme ni desmonte las pilas.

Sustituya las pilas solo por pilas idénticas o del mismo tipo.













Las pilas vacías deben retirarse inmediatamente y reciclarse de forma ecológica.

### Uso autorizado





- Mando a distancia por infrarrojos para el manejo manual y el ajuste de los detectores de movimiento.

## Manejo

Tabla 1: Teclas de función del control a distancia por infrarrojos

Tecla	Función
<b>Auto</b>	Modo automático
<b>ON</b> 	Conexión continuada durante 2 horas
<b>OFF</b> 	Desconexión continuada durante 2 horas
<b>Mas./Slave</b>	ninguna función
 	ninguna función
<b>25 %</b> , <b>50 %</b> , <b>75 %</b> , <b>100 %</b>	Ajuste de la sensibilidad de detección
<b>- 5 %</b>	Reducir el ajuste de precisión de la sensibilidad de detección en pasos de 5 % hasta el alcance mínimo
<b>+ 5 %</b>	Aumentar el ajuste de precisión de la sensibilidad de detección en pasos de 5 % hasta el alcance máximo
<b>1 s.</b> 	Modo breve
<b>30 s.</b> 	Retardo de temporización de 30 segundos
<b>2 min</b> 	Retardo de temporización de 2 minutos
<b>5 min</b> 	Retardo de temporización de 5 minutos
<b>30 min</b> 	Retardo de temporización de 30 minutos
<b>START</b>  / <b>STOP</b> 	Ajuste del retardo de temporización individual, máx. 60 minutos
	Umbral de conexión de modo nocturno aprox. 2 lx

**Tabelle 1: Teclas de función del control a distancia por infrarrojos**

Tecla	Función
	Umbral de conexión aprox. 10 lx
	Umbral de conexión aprox. 150 lx
	Modo diurno, la conmutación se realiza independientemente de la luminosidad
<b>TEACH</b> 	Guarda la luminosidad ambiental como umbral de luminosidad
<b>TEST</b>	Modo de prueba (modo diurno, retardo de temporización de 1 segundo). El modo de prueba se activa durante 10 minutos y el detector de movimiento vuelve al modo automático. Con la tecla <b>TEST</b> se puede pasar al modo automático en cualquier momento.
<b>RESET</b>	El umbral de conexión y el retardo de temporización se definen en los valores ajustados en el regulador.

## Puesta en funcionamiento

### Colocación de la pila



Observe las indicaciones de seguridad de la batería.

- Mantenga los contactos de la pila y el dispositivo libres de grasa.
- Inserte la pila suministrada teniendo en cuenta la polaridad correcta (véase la inscripción en el control a distancia por infrarrojos).

## Datos técnicos

Tensión nominal: 3 V CC

Tipo de pila: 1 x litio CR 2025

## Eliminación de las pilas



Las pilas vacías deben retirarse inmediatamente y reciclarse de forma ecológica. No deseche las pilas en la basura doméstica. Las autoridades municipales le ofrecerán información sobre la eliminación correcta de este tipo de residuos. El consumidor final está obligado a la devolución de las pilas usadas de acuerdo con las normas legales.

## Garantía

La garantía se aplica en el marco de las disposiciones legales a través de un establecimiento especializado.

Entregue o envíe (portes pagados) los dispositivos defectuosos, junto con una descripción del problema, a su distribuidor (establecimiento especializado/empresa instaladora/tienda de electrodomésticos). Éste se encargará de enviar los dispositivos al Gira Service Center.



Gira  
Giersiepen GmbH & Co. KG  
Elektro-Installations-  
Systeme

Industriegebiet Mermbach  
Dahlienstraße  
42477 Radevormwald

Postfach 12 20  
42461 Radevormwald

Deutschland

Tel +49(0)21 95 - 602-0

Fax +49(0)21 95 - 602-191

[www.gira.de](http://www.gira.de)

[info@gira.de](mailto:info@gira.de)

10866026 / 29.01.2020

