

KNX Bewegungsmelder Cube 240

2194 ..

IR-Fernbedienung PIR KNX

2115 00

GIRA

Inhaltsverzeichnis / table of contents

DE

KNX Bewegungsmelder Cube	7
IR-Fernbedienung PIR KNX	11

EN

KNX motion detector Cube	14
IR remote control PIR KNX.....	18

NL

KNX bewegingsmelder Cube	22
IR-afstandsbediening PIR KNX.....	26

ES

Detector de movimiento KNX Cube.....	30
Mando a distancia IR PIR KNX.....	34

Wandmontage / wall installation



Bild / Fig. 1



Bild / Fig. 2

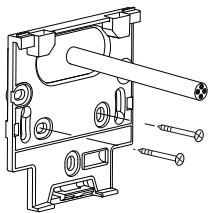

Bild / Fig. 3

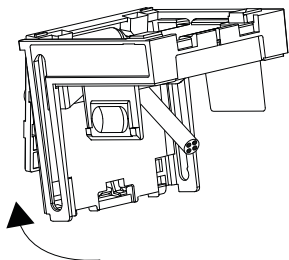

Bild / Fig. 4

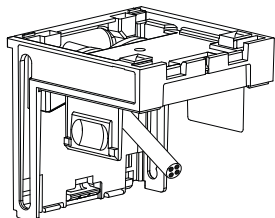

Bild / Fig. 5

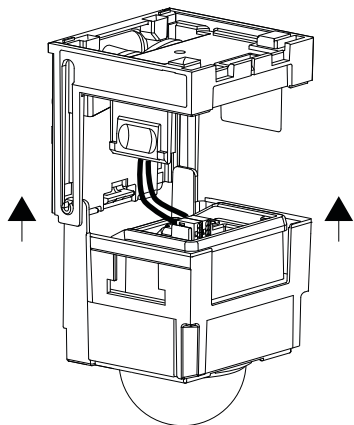

Bild / Fig. 6

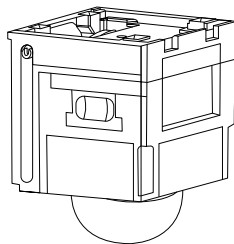

Bild / Fig. 7

Deckenmontage / ceiling installation

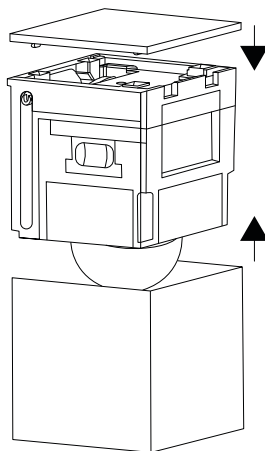

Bild / Fig. 8

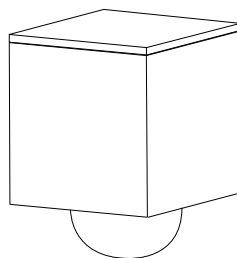

Bild / Fig. 9

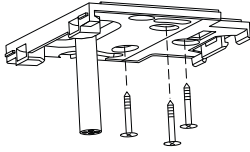

Bild / Fig. 10

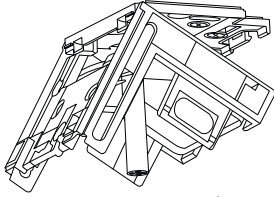

Bild / Fig. 11

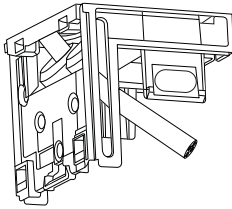

Bild / Fig. 12

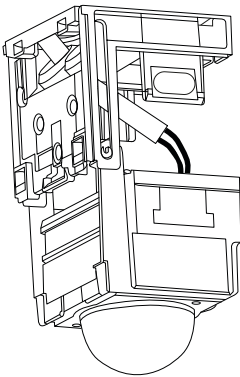

Bild / Fig. 13

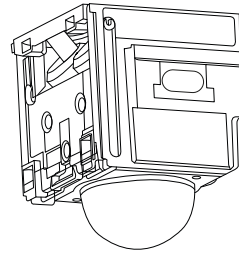

Bild / Fig. 14

Erfassungsfeld / detection field

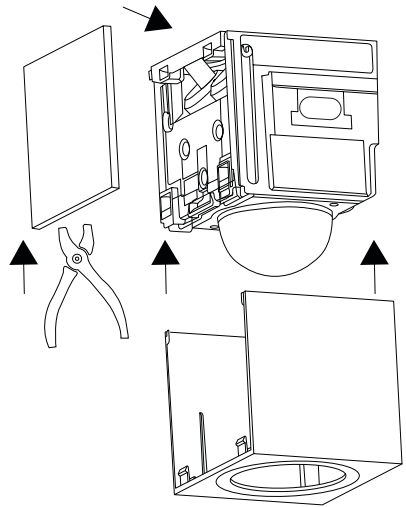

Bild / Fig. 16

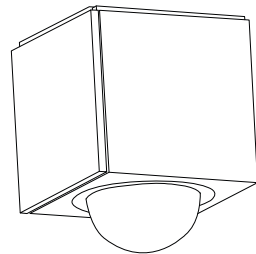

	A x B	
		
25 %	≈ 3 x 8 m	≈ 0,5 x 1 m
50 %	≈ 5 x 12 m	≈ 1 x 3 m
75 %	≈ 11 x 24 m	≈ 2 x 4 m
100 %	≈ 16 x 32 m	≈ 4 x 10 m

Bild / Fig. 15

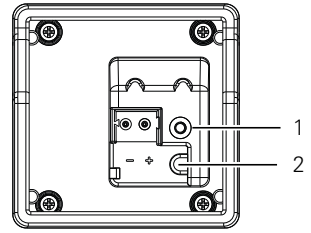
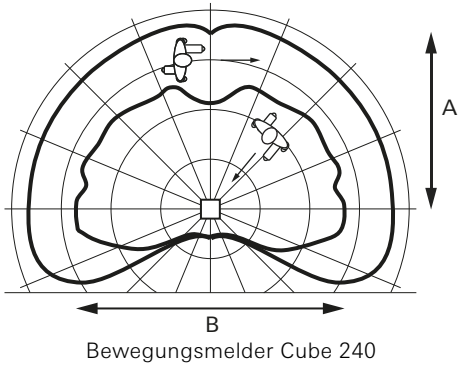
Erfassungsfeld einschränken / Limit detection field



Bild / Fig. 17



Bild / Fig. 20

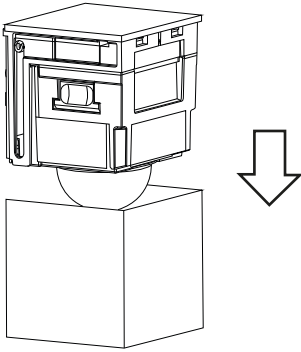

Bild / Fig. 18

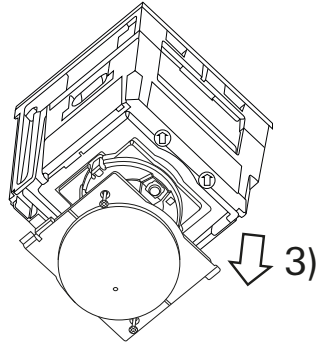

Bild / Fig. 21

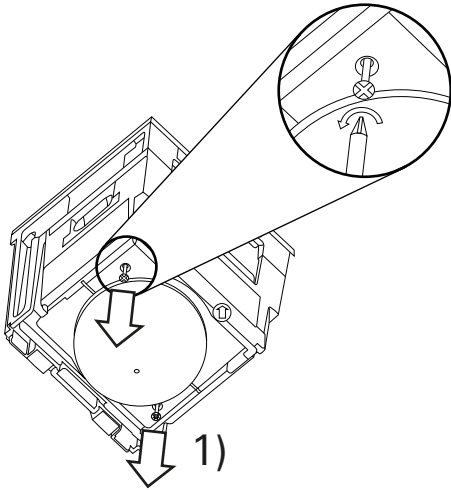

Bild / Fig. 19

Sicherheitshinweise

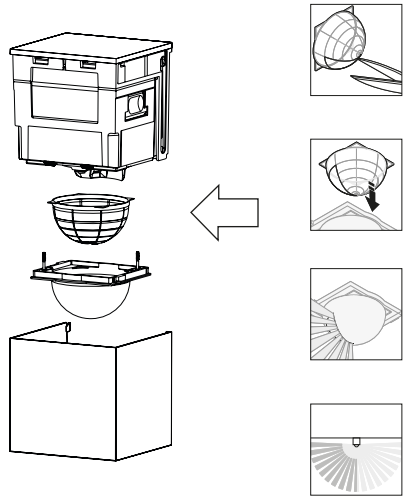

Montage und Anschluss elektrischer Geräte dürfen nur durch Elektrofachkräfte erfolgen.

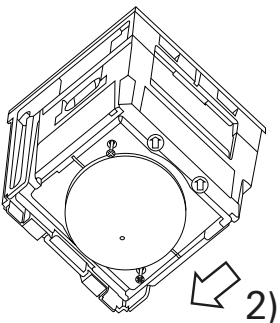
Bei Nichtbeachten der Anleitung können Schäden am Gerät, Brand oder andere Gefahren entstehen.

Gefahr durch elektrischen Schlag. Bei Installation und Leitungsverlegung die für SELV-Stromkreise geltenden Vorschriften und Normen einhalten.

Nicht auf das Sensorfenster drücken. Gerät kann beschädigt werden.

Gerät ist nicht für den Einsatz in der Einbruchmeldetechnik oder in der Alarmtechnik geeignet.

Diese Anleitung ist Bestandteil des Produktes und muss beim Endkunden verbleiben.

Systeminformation

Dieses Gerät ist ein Produkt des KNX Systems und entspricht den KNX Richtlinien. Detaillierte Fachkenntnisse durch KNX Schulungen werden zum Verständnis vorausgesetzt.

Die Funktion des Gerätes ist softwareabhängig. Detaillierte Informationen über Softwareversionen und jeweiligen Funktionsumfang sowie die Software selbst sind der Produktdatenbank zu entnehmen. Planung, Installation und Inbetriebnahme des Gerätes erfolgen mit Hilfe einer KNX zertifizierten Software. Die Produktdatenbank sowie die technischen Beschreibungen finden Sie stets aktuell auf unserer Internetseite.

Bestimmungsgemäßer Gebrauch

- Bedarfsgerechtes Steuern von Beleuchtung und anderen elektrischen Verbrauchern
- Für die Decken- und Wandmontage im Innen- und Außenbereich geeignet.

Produkteigenschaften

- Boden- und Rückfeldüberwachung.
- Testbetrieb zur Auswertung des Erfassungsbereiches.
- Individuelle Anpassung des Erfassungsbereiches über beiliegende, zuschneidbare Abdeckblende.
- Blendschutz, helligkeitsunabhängige Sensorauswertung für 60 s bei Blendung durch Fremdlicht.
- Schaltung der Beleuchtung für bis zu 2 Lichtausgänge.
- Schaltung in eine Grundbeleuchtung, bei Abwesenheit von Personen.
- Helligkeitsunabhängige Schaltung bei Anwesenheit.
- Helligkeitsabhängige Schaltung ohne Berücksichtigung von Anwesenheit.
- Ausgabe des gemessenen Helligkeitswerts.
- Zyklisches Senden eines Telegramms (Heartbeat).
- Optional: Fernbedienbar über IR-Fernbedienung PIR KNX.



Hinweis

- Für den Anschluss einer Aufputzleitung ist optional ein Deckel mit Leitungseinführung für Bewegungsmelder Cube erhältlich.
-

Montage und elektrischer Anschluss



GEFAHR!

Lebensgefahr durch elektrischen Schlag.

Spannungsführende Teile in der Einbauumgebung abdecken.

Montageort auswählen

- Der Montageort sollte mindestens 50 cm von einer anderen Leuchte entfernt sein, da Wärmestrahlung zur Auslösung des Bewegungsmelders führen kann.
- Vibrationsfreien Montageort wählen, Vibrationen können zu ungewollten Schaltungen führen.
- Gehrichtung berücksichtigen.
- Optimale Montagehöhe von 2,50 m.
- Nicht im Lieferumfang enthalten. Dübel \varnothing 6 und Rundkopfschrauben 6 x 35 mm für die Montage.

Erfassungsfeld

Bewegungsmelder Cube 240, Montagehöhe 2,5 m (Bild 15)

Wandmontage

- Montageplatte an der Wand (Bild 1) befestigen.
- Gummitülle im Befestigungswinkel durchstoßen und Leitungen einführen.
- Befestigungswinkel in Montageplatte einhängen (Bild 2) und zudrücken (Bild 3).
- Sensoreinheit in den Befestigungswinkel einhängen (Bild 4) und mit KNX Anschlussklemme polungsrichtig anschließen.
- Sensoreinheit nach oben in den Befestigungswinkel schieben und einrasten (Bild 5).
- Abdeckung über die Sensoreinheit schieben und Deckel auf dem Befestigungswinkel aufsetzen (Bild 6).

Deckenmontage





- Montageplatte an der Decke (Bild 8) befestigen.
- Gummitülle im Befestigungswinkel durchstoßen und Leitungen einführen.
- Befestigungswinkel in Montageplatte einhängen (Bild 9) und zudrücken (Bild 10).
- Sensoreinheit in den Befestigungswinkel einhängen (Bild 11) und mit KNX Anschlussklemme polungsrichtig anschließen.
- Sensoreinheit nach oben in den Befestigungswinkel schieben und einrasten (Bild 12).
- Entwässerungsöffnung im Deckel herausbrechen (Bild 13).
- Abdeckung über die Sensoreinheit schieben und Deckel auf die Rückseite des Befestigungswinkel aufsetzen (Bild 13).

Inbetriebnahme

Physikalische Adresse und Applikationsprogramm programmieren

Projektierung und Inbetriebnahme mit ETS ab Version 4.

Voraussetzung: Das Gerät ist angeschlossen und betriebsbereit.

- Programmiermodus aktivieren: Programmierertaste in der Sensoreinheit drücken, Bild 16 (1).
Optional: Programmiermodus mit Fernbedienung PIR KNX aktivieren. Nacheinander die Tasten  →  →  →  drücken. Die LED leuchtet rot, Bild 16 (2). Programmiermodus ist aktiviert.
- Physikalische Adresse und Applikationsprogramm programmieren.

LED Funktion

Normalbetrieb	LED aus
Testbetrieb	LED leuchtet bei Bewegung
Programmierbetrieb	LED leuchtet
Fernbedienung	LED blinkt

Erfassungsfeld einschränken

Mit der Abdeckblende kann das Erfassungsfeld eingeschränkt werden, um z. B. Störquellen auszublenden.

- Abdeckung nach unten schieben (Bild 18).
- Schrauben der Linse an der Sensoreinheit lösen (Bild 18).
- Linse in Richtung Befestigungswinkel schieben (Bild 19).
- Linse abnehmen (Bild 20).
- Nach Bedarf Abdeckblende mit einer Schere entlang der gekennzeichneten Linien ausschneiden (Bild 21).
- Abdeckblende in die Linse legen und in umgekehrter Reihenfolge die Linse wieder befestigen.

Technische Daten

KNX Medium	TP256
Inbetriebnahmemodus	S-Mode
Nennspannung	DC 21 bis 32 V SELV
Stromaufnahme KNX	12,5 mA
Anschluss KNX	Anschluss- und Abzweigklemme
Anschlussleitung KNX	EIB-Y (St)Y 2x2x0,8
Helligkeitswert:	2 bis 1000 lx
Schutzgrad:	IP54
Umgebungstemperatur:	-25 °C bis +55 °C
Abmessung BxHxT in mm	
ohne Linse	87 x 87 x 85
mit Linse	87 x 113 x 85

Hilfe im Problemfall

Bewegungsmelder ohne Spannung

Ursache 1: Leitung unterbrochen
→KNX Spannungsversorgung überprüfen

Ursache 2: Sicherung defekt, nicht eingeschaltet, Leitung unterbrochen
→neue Sicherung, Netzschalter einschalten, Leitung mit Spannungsprüfer überprüfen

Ursache 3: Kurzschluss
→Anschlüsse überprüfen

Bewegungsmelder schaltet nicht ein

Ursache 1: bei Tagesbetrieb, Dämmerungseinstellung steht auf Nachtbetrieb
→neu einstellen

Ursache 2: Glühlampe defekt
→Glühlampe austauschen

Ursache 3: Netzschalter AUS
→einschalten

Ursache 4: Sicherung defekt
→neue Sicherung, evtl. Anschluss überprüfen

Ursache 5: Erfassungsbereich nicht gezielt eingestellt
→neu justieren

Bewegungsmelder schaltet nicht aus

Ursache 1: dauernde Bewegung im Erfassungsbereich
→Bereich kontrollieren und evtl. neu justieren, bzw. abdecken

Ursache 2: geschaltete Leuchte befindet sich im Erfassungsbereich und schaltet durch Temperaturveränderung neu ein
→Bereich ändern bzw. abdecken

Ursache 3: geschaltete Leuchte befindet sich im Dauerlicht-Betrieb (LED an)
→Dauerlichtbetrieb deaktivieren

Bewegungsmelder schaltet immer EIN/AUS

Ursache 1: geschaltete Leuchte befindet sich im Erfassungsbereich
→Bereich umstellen bzw. abdecken, Abstand vergrößern

Ursache 2: Tiere bewegen sich im Erfassungsbereich
→Bereich umstellen, bzw. abdecken

Bewegungsmelder Reichweitenveränderung

Ursache 1: andere Umgebungstemperaturen
→Erfassungsbereich durch Abdeckblenden genau einstellen

Bewegungsmelder schaltet unerwünscht ein

Ursache 1: Wind bewegt Bäume und Sträucher im Erfassungsbereich
→Erfassungsbereich einschränken.

Ursache 2: Erfassung von Autos auf der Straße
→Erfassungsbereich einschränken.

Ursache 3: Sonnenlicht fällt auf die Linse
→Sensor geschützt anbringen oder Bereich umstellen

Ursache 4: plötzliche Temperaturveränderung durch Witterung (Wind, Regen, Schnee) oder Abluft aus Ventilatoren, offenen Fenstern
→Bereich verändern, Montageort verlegen

Ursache 5: Blendschutz aktiv
→manuelles Schalten über Taster/Schalter
→keine Bewegung innerhalb der eingestellten Nachlaufzeit + 60 s (Blendschutz)

Ursache 6: Sensor in der Nähe von WLAN oder anderen Funkquellen
→mindestens 2 m von der Funkquelle entfernt installieren

IR-Fernbedienung PIR KNX

Batteriesicherheitshinweise

GEFAHR! Batterien können verschluckt werden. Dies kann unmittelbar zum Tod durch Ersticken führen. Gefährliche Stoffe können schwere innere Verbrennungen auslösen, die innerhalb von 2 Stunden zum Tod führen.

Neue und gebrauchte Batterien von Kindern fernhalten.

Geräte, bei denen das Batteriefach nicht sicher schließt, nicht mehr benutzen und von Kindern fernhalten.

Wenn der Verdacht besteht, dass eine Batterie verschluckt wurde oder sich in irgendeiner Körperöffnung befindet, unverzüglich medizinische Hilfe aufsuchen.

WARNUNG! Bei unsachgemäßer Handhabung von Batterien kann es zu Explosion, Brand oder Verätzung durch Auslaufen kommen.

Batterien nicht erwärmen oder ins Feuer werfen.

Batterien nicht verpolen, kurzschließen oder wieder aufladen.

Batterien nicht deformieren oder zerlegen.

Batterien nur durch identischen oder gleichwertigen Typ ersetzen.

Leere Batterien sofort entfernen und umweltgerecht entsorgen.

Bestimmungsgemäßer Gebrauch

- Infrarot-Fernbedienung zur manuellen Bedienung und Einstellung von Bewegungsmeldern.

Bedienung

Tabelle 1: Funktionstasten IR-Fernbedienung





















Taste	Funktion
Auto 	Automatikbetrieb
ON  +	Dauer-Ein für 2 Stunden
OFF  -	Dauer-Aus für 2 Stunden
Sens +	Empfindlichkeit erhöhen
Sens -	Empfindlichkeit vermindern
Sen =	Empfindlichkeit auf Voreinstellung zurücksetzen
10 sec 	Nachlaufzeit 10 Sekunden
30 sec 	Nachlaufzeit 30 Sekunden
2 min 	Nachlaufzeit 2 Minuten
5 min 	Nachlaufzeit 5 Minuten
30 min 	Nachlaufzeit 30 Minuten
START  / STOP 	Individuelle Nachlaufzeit einstellen, max. 60 Minuten
	Einschaltswelle Nachtbetrieb ca. 2 lx
	Einschaltswelle ca. 10 lx
	Einschaltswelle ca. 150 lx
	Tagbetrieb, Schalten erfolgt helligkeitsunabhängig
 →  →  → 	Programmiermodus aktivieren. Nacheinander die Tasten Mond, Dämmerung, Treppenhaus und Sonne drücken.
TEACH 	Umgebungshelligkeit als Einschaltswelle speichern

Tabelle 1: Funktionstasten IR-Fernbedienung

Taste	Funktion
TEST	Testbetrieb (Tagbetrieb, erkannte Bewegungen werden durch Aufleuchten der LED angezeigt). Testbetrieb ist für 10 min eingeschaltet, danach wechselt der Bewegungsmelder wieder in den parametrisierten Betrieb. Mit der Taste TEST kann jederzeit in den parametrisierten Betrieb geschaltet werden.
RESET	Setzt den Wächter auf die in der ETS parametrisierten Werte zurück

Inbetriebnahme

Batterie einlegen

 **Batteriesicherheitshinweise beachten.**

- Kontakte von Batterie und Gerät fettfrei halten.
- Beiliegende Batterie polrichtig einlegen (siehe Aufdruck IR-Fernbedienung).

Technische Daten

Nennspannung: DC 3 V
 Batterietyp: 1×Lithium CR 2025



Leere Batterien sofort entfernen und umweltgerecht entsorgen. Batterien nicht in den Hausmüll werfen. Auskunft über umweltgerechte Entsorgung gibt die kommunale Behörde. Gemäß gesetzlicher Vorgaben ist der Endverbraucher zur Rückgabe gebrauchter Batterien verpflichtet.

Gewährleistung

Die Gewährleistung erfolgt im Rahmen der gesetzlichen Bestimmungen über den Fachhandel.

Bitte übergeben oder senden Sie fehlerhafte Geräte portofrei mit einer Fehlerbeschreibung an den für Sie zuständigen Verkäufer (Fachhandel/Installationsbetrieb/Elektrofachhandel). Diese leiten die Geräte an das Gira Service Center weiter.

KNX motion detector Cube 240

2194 ..

IR remote control PIR KNX

2115 00

GIRA

Safety instructions



Electrical devices may only be installed and connected by qualified electricians.

Failure to observe the instructions can result in damage to the device, fire or other dangers.

Danger of electric shock. Comply with the applicable regulations and standards for SELV circuits for mounting and cable routing.

Do not press on the sensor window. That could damage the device.

The device is not suitable for use in burglar alarm technology or alarm technology.

These instructions are part of the product and must remain with the end customer.

System information

This device is a product of the KNX system and complies with the KNX guidelines. Detailed specialist knowledge acquired in KNX training courses is required to understand the system.

The functionality of the device depends on the software. Detailed information on software versions and their scope of functions as well as the software itself can be found in the product database. KNX-certified software is used for planning, mounting and starting up the device. The product database and technical descriptions are always available in their latest version on our website.

Intended use

- Control of lighting and other electrical consumers according to requirements
- Suitable for indoor and outdoor ceiling mounting and wall installation.

Product properties

- Ground and rear field monitoring.
- Test mode for evaluation of the detection range.
- Individual adaptation of the detection range via the enclosed, cut-to-size covering panel.
- Glare protection, brightness-independent sensor evaluation for 60 seconds in the event of glare caused by extraneous light.
- Switching the lighting for up to 2 light outputs.
- Switching to basic lighting when no one is present.
- Brightness-independent switching when persons are present.
- Brightness-dependent switching regardless of whether or not persons are present.
- Output of the measured brightness value.
- Cyclic transmission of a telegram (heartbeat).
- Optional: Remote control via IR remote control PIR KNX.



Note

- An optional cover with cable entry for Cube motion detectors is available for connecting a surface-mounted line.
-

Installation and electrical connection



DANGER!

Risk of death from electric shock.

Cover live parts in the installation environment.

Selecting the installation location

- The installation location should have a distance of at least 50 cm from any other light, since heat radiation can trigger the motion detector.
- Select a installation location that is free of vibrations, as vibrations can lead to unintentional switching.
- Take the direction of walking into account.
- Optimum mounting height of 2.50 m.
- Not included in scope of supply. Wall plugs, \varnothing 6, and round head screws 6 x 35 mm for assembly.

Detection field

Motion detector Cube 240, mounting height 2.5 m (Fig. 15)

Wall installation

- Fasten the mounting plate to the wall (Fig. 1).
- Pierce the rubber grommet in the angled mounting bracket and insert the lines.
- Attach the angled mounting bracket to the mounting plate (Fig. 2) and press it closed (Fig. 3).
- Attach the sensor unit to the angled mounting bracket (Fig. 4) and connect it with the correct polarity to the KNX connection terminal.
- Push the sensor unit up into the angled mounting bracket and snap it in place (Fig. 5).
- Slide the cover over the sensor unit and fit the cover on the angled mounting bracket (Fig. 6).

Ceiling mounting



- Fasten the mounting plate to the ceiling (Fig. 8).
- Pierce the rubber grommet in the angled mounting bracket and insert the lines.
- Attach the angled mounting bracket to the mounting plate (Fig. 9) and press it closed (Fig. 10).
- Attach the sensor unit to the angled mounting bracket (Fig. 11) and connect it with the correct polarity to the KNX connection terminal.
- Push the sensor unit up into the angled mounting bracket and snap it in place (Fig. 12).
- Break out the drainage opening in the cover (Fig. 13).
- Slide the cover over the sensor unit and fit the cover on the rear of the angled mounting bracket (Fig. 13).

Start-up

Programming the physical address and application program

Project planning and start-up with ETS version 4 and higher.

Requirement: The device is connected and ready for operation.

- Activate programming mode: Press the programming button in the sensor unit, Fig. 16 (1).
Optional: Activate programming mode with remote control PIR KNX. Press the  →  →  buttons one after the other.
The LED lights up red, Fig. 16 (2). Programming mode is activated.
- Program the physical address and application program.

LED function

Normal operation	LED off
Test operation	LED lights up during movement
Programming mode	LED lights up
Remote control	LED flashes

Restricting the detection field

The detection field can be restricted using the covering panel, e.g. to suppress sources of interference.

- Slide the cover down (Fig. 18).
- Loosen the lens screws on the sensor unit (Fig. 18).
- Push the lens in the direction of the angled mounting bracket (Fig. 19).
- Remove the lens (Fig. 20).
- If necessary, cut out the covering panel with scissors along the marked lines (Fig. 21).
- Place the covering panel in the lens and fasten the lens again in reverse order.

Technical data

KNX medium	TP256
Start-up mode	S mode
Rated voltage	DC 21 to 32 V SELV
KNX current consumption	12.5 mA
KNX connection	Connection and junction terminal
KNX connection line	KNX-Y (St)Y 2x2x0.8
Brightness value:	2 to 1000 lx
Protection level:	IP54
Ambient temperature:	-25°C to +55°C
Dimensions WxHxD in mm	
without lens	87 x 87 x 85
with lens	87 x 113 x 85

Troubleshooting

Motion detector without voltage

Cause 1: Line interrupted

→ Check KNX power supply

Cause 2: Fuse defective, not switched on, line interrupted

→ New fuse, switch on power switch, check line with voltage tester

Cause 3: Short-circuit

→ Check connections

Motion detector does not switch on

Cause 1: During day operation, twilight setting is set to night mode

→ Reset

Cause 2: Light bulb defective

→ Replace light bulb

Cause 3: Power switch OFF

→ Switch on

Cause 4: Fuse defective

→ New fuse, check connection if necessary

Cause 5: Detection range not set specifically

→ Readjust

Motion detector does not switch off

Cause 1: Continuous movement in the detection range

→ Check the range and readjust or cover if necessary

Cause 2: Switched light is within the detection range and switches on again due to a change in temperature

→ Change or cover range

Cause 3: Switched light is in continuous light operation (LED on).

→ Deactivate continuous light operation

Motion detector always switches ON/OFF

Cause 1: Switched light is in the detection range

→ Change or cover range, increase distance.

Cause 2: Animals are moving within the detection range

→ Change or cover range

Motion detector range change

Cause 1: Other ambient temperatures

→ Precise adjustment of detection range using covering panels

Motion detector switches on unexpectedly

Cause 1: Wind moves trees and shrubs in the detection range

→ Restrict detection range.

Cause 2: Detection of cars on the road

→ Restrict detection range.

Cause 3: Sunlight falls on the lens

→ Attach sensor in a protective manner or change the range

Cause 4: Sudden change in temperature due to weather (wind, rain, snow) or air from fans or open windows

→ Change range, relocate installation location

Cause 5: Anti-glare active

→ Manual switching using button/switch

→ No movement within the set delay time + 60 seconds (glare protection)

Cause 6: Sensor near WLAN or other radio sources

→ Install at a distance of at least 2 m from the radio source

IR remote control PIR KNX

Battery safety instructions

DANGER! Batteries can be swallowed. This can lead directly to death by suffocation. Dangerous substances can cause severe internal burns leading to death within 2 hours.

Keep new and used batteries away from children.

Do not use any equipment on which the battery compartment cannot be closed reliably or keep it away from children.

If you suspect that a battery has been swallowed or is in any orifice of the body, seek medical attention immediately.

WARNING! Improper handling of batteries may result in an explosion, fire or burns due to leakage.

Do not heat batteries or throw batteries into fires.

Do not reverse the polarity, short-circuit or recharge batteries.

Do not deform or disassemble batteries.

Only replace batteries with the same or equivalent type.

Remove flat batteries immediately and dispose of them in an environmentally sound manner.

Intended use

- Infrared remote control for manual operation and setting of motion detectors.

Operation

Table 1: IR remote control function buttons

Button	Function
Auto ☀	Automatic mode
ON ☀ +	Continuously on for 2 hours
OFF ☀ -	Continuously off for 2 hours
Sens +	Increase sensitivity
Sens -	Reduce sensitivity
Sen =	Reset sensitivity to default setting
10 sec ☀	Delay time 10 seconds
30 sec ☀	Delay time 30 seconds
2 min ☀	Delay time 2 minutes
5 min ☀	Delay time 5 minutes
30 min ☀	Delay time 30 minutes
START ☀ / STOP ☀	Set individual delay time, max. 60 minutes
☾	Night mode switch-on threshold approx. 2 lx
☀	Switch-on threshold approx. 10 lx
☀	Switch-on threshold approx. 150 lx
☀	Day mode, switched regardless of brightness level
☾ → ☀ → ☀ → ☀	Activate programming mode. Press the Moon, Twilight, Staircase and Sun buttons one after the other.
TEACH ☀	Save ambient brightness as switch-on threshold

Tabelle 1: IR remote control function buttons

Button	Function
TEST	<p>Test mode (day mode, detected movements are indicated by the LED lighting up).</p> <p>Test mode is switched on for 10 minutes, then the motion detector switches back to the parametrised mode.</p> <p>The TEST button can be used to switch to the parametrised mode at any time.</p>
RESET	<p>Resets the monitor to the values parametrised in the ETS.</p>

Start-up

Inserting the battery

 **Observe battery safety instructions.**

- Keep battery and device contacts free of grease.
- Insert the enclosed battery with the correct polarity (see imprint on IR remote control).

Technical data

Rated voltage: DC 3 V
 Battery type: 1 x lithium CR 2025



Remove flat batteries immediately and dispose of them in an environmentally sound manner. Do not dispose of batteries together with household waste. Local authorities provide information about environmentally-sound disposal. The end consumer is legally obliged to return used batteries in accordance with the statutory requirements.

Warranty

The warranty is provided in accordance with the statutory requirements via the retailer.

Please submit or send faulty devices postage paid and with a fault description to your sales representative (retailer / installation company / electronics retailer). They will forward the devices to the Gira Service Centre.

KNX bewegingsmelder Cube 240

2194 ..

IR-afstandsbediening PIR KNX

2115 00

GIRA

Cube

Veiligheidsaanwijzingen



Montage en aansluiting van elektrische apparaten mogen uitsluitend worden uitgevoerd door een elektrotechnicus.

Wanneer de handleiding niet in acht wordt genomen, kan er schade aan het apparaat, brand of ander gevaar ontstaan.

Gevaar door een elektrische schok. Bij installatie en bekabeling de geldende normen en voorschriften voor SELV-stroomkringen naleven.

Niet op het sensorvenster drukken. Het apparaat kan daardoor beschadigd raken.

Het apparaat is niet geschikt voor gebruik in inbraakmeldinstallaties of alarminstallaties.

Deze handleiding maakt deel uit van het product en moet in het bezit zijn van de eindgebruiker.

Systeminformatie

Dit apparaat is een product van het KNX systeem en voldoet aan de KNX richtlijnen. Gedetailleerde vakkennis door middel van KNX cursussen is vereist voor een goed begrip.

De werking van het apparaat is afhankelijk van de software. Gedetailleerde informatie over softwareversies en de desbetreffende functies alsook over de software zelf vindt u in de productdatabase. De planning, installatie en inbedrijfstelling van het apparaat worden uitgevoerd met KNX gecertificeerde software. De meest actuele productdatabase en technische beschrijvingen vindt u op onze website.

Beoogd gebruik

- Naar wens aansturen van verlichting en andere elektrische verbruikers
- Geschikt voor plafond- en wandmontage binnen en buiten.

Producteigenschappen

- Bewaking van de vloer en het achterliggende gebied.
- Testmodus voor de evaluatie van het detectiebereik.
- Individuele aanpassing van het detectiebereik via een bijgevoegde, op maat te knippen afdekstrook.
- Verblindingsbescherming; van de lichtsterkte onafhankelijke sensordetectie voor 60 s bij verblinding door extern licht.
- Schakeling van de verlichting voor maximaal 2 lichtuitgangen.
- Schakeling in een basisverlichting bij afwezigheid van personen.
- Van de lichtsterkte onafhankelijke schakeling bij aanwezigheid.
- Van de lichtsterkte afhankelijke schakeling zonder inachtneming van aanwezigheid.
- Uitgave van de gemeten lichtsterktewaarde.
- Cyclisch zenden van een telegram (Heartbeat).
- Optioneel: bediening op afstand via IR-afstandsbediening PIR KNX.



Let op

- Voor de aansluiting van een kabel op de muur is er voor de bewegingsmelder Cube optioneel een deksel met kabelinvoer verkrijgbaar.
-

Montage en elektrische aansluiting



GEVAAR!

Levensgevaar door een elektrische schok.

Onder spanning staande onderdelen rond de montagelocatie afdekken.

Montagelocatie kiezen

- De montagelocatie moet ten minste 50 cm van een andere lichtbron verwijderd zijn, omdat warmtestraling de bewegingsmelder kan activeren.
- Trillingsvrije montagelocatie kiezen; trillingen kunnen leiden tot ongewenste schakelingen.
- Rekening houden met looprichting.
- Optimale montagehoogte van 2,50 m.
- Niet bij levering inbegrepen. Pluggen \varnothing 6 en platkopschroeven 6 x 35 mm voor de montage.

Detectiebereik

Bewegingsmelder Cube 240, montagehoogte 2,5 m (afbeelding 15)

Wandmontage

- Montageplaat aan de wand bevestigen (afbeelding 1).
- Rubberen buisje door de bevestigingshoek drukken en kabels erdoor steken.
- Bevestigingshoek in de montageplaat haken (afbeelding 2) en dichtknijpen (afbeelding 3).
- Sensoreenheid in de bevestigingshoek haken (afbeelding 4) en met KNX aansluitklem op de juiste polen aansluiten.
- Sensoreenheid naar boven in de bevestigingshoek schuiven en vastklikken (afbeelding 5).
- Afdekking over de sensoreenheid schuiven en deksel op de bevestigingshoek plaatsen (afbeelding 6).

Plafondmontage

- Montageplaat aan het plafond bevestigen (afbeelding 8).
- Rubberen buisje door de bevestigingshoek drukken en kabels erdoor steken.
- Bevestigingshoek in de montageplaat haken (afbeelding 9) en dichtknijpen (afbeelding 10).
- Sensoreenheid in de bevestigingshoek haken (afbeelding 11) en met KNX aansluitklem op de juiste polen aansluiten.
- Sensoreenheid naar boven in de bevestigingshoek schuiven en vastklikken (afbeelding 12).
- Afwateringsopening uit het deksel breken (afbeelding 13).
- Afdekking over de sensoreenheid schuiven en deksel op de achterzijde van de bevestigingshoek plaatsen (afbeelding 13).





Inbedrijfstelling

Fysiek adres en applicatieprogramma programmeren

Projectplanning en inbedrijfstelling met ETS vanaf versie 4.

Voorwaarde: het apparaat is aangesloten en bedrijfsklaar.

- Programmeermodus activeren: programmeertoets in de sensoreenheid indrukken, afbeelding 16 (1).

Optioneel: programmeermodus met afstandsbediening PIR KNX activeren. Achtereenvolgens de toetsen  →  →  →  indrukken.

De led brandt rood, afbeelding 16 (2). Programmeermodus is geactiveerd.

- Fysiek adres en applicatieprogramma programmeren.

Functie van de led

Normaal bedrijf	Led uit
Testmodus	Led brandt bij beweging
Programmeermodus	Led brandt
Afstandsbediening	Led knippert

Detectiebereik beperken

Met de afdekstrook kan het detectiebereik worden beperkt om bijvoorbeeld storingsbronnen te verbergen.

- Afdekking naar beneden schuiven (afbeelding 18).
- Schroeven van de lens van de sensoreenheid losdraaien (afbeelding 18).
- Lens richting de bevestigingshoek schuiven (afbeelding 19).
- Lens verwijderen (afbeelding 20).
- Afdekstrook naar wens met een schaar langs de gemarkeerde lijnen op maat knippen (afbeelding 21).
- Afdekstrook in de lens plaatsen en de lens in omgekeerde volgorde weer bevestigen.

Technische gegevens

KNX medium	TP256
Inbedrijfstellingsmodus	S-Mode
Nominale spanning	DC 21 tot 32 V SELV
Stroomverbruik KNX	12,5 mA
Aansluiting KNX	Aansluit- en aftakklem
Aansluitleiding KNX	KNX-Y (St)Y 2x2x0,8
Lichtsterktewaarde:	2 tot 1000 lux
Beschermingsgraad:	IP54
Omgevingstemperatuur:	-25 °C tot +55 °C
Afmetingen b x h x d in mm	
zonder lens	87 x 87 x 85
met lens	87 x 113 x 85

Hulp bij problemen

Bewegingsmelder zonder spanning

Oorzaak 1: leiding onderbroken
→ KNX voeding controleren

Oorzaak 2: zekering defect, niet ingeschakeld, leiding onderbroken
→ Nieuwe zekering, netschakelaar inschakelen, leiding met spanningzoeker controleren

Oorzaak 3: kortsluiting
→ Aansluitingen controleren

De bewegingsmelder schakelt niet in

Oorzaak 1: in dagmodus, schemeringsinstelling staat op nachtmodus
→ Opnieuw instellen

Oorzaak 2: gloeilamp defect
→ Gloeilamp vervangen

Oorzaak 3: netschakelaar UIT
→ Inschakelen

Oorzaak 4: zekering defect
→ Nieuwe zekering, eventueel aansluiting controleren

Oorzaak 5: detectiebereik niet gericht ingesteld
→ Opnieuw afstellen

De bewegingsmelder schakelt niet uit

Oorzaak 1: continue beweging in het detectiebereik
→ Bereik controleren en eventueel opnieuw afstellen of afdekken

Oorzaak 2: de geschakelde lamp bevindt zich in het detectiebereik en schakelt door temperatuurverandering opnieuw in
→ Bereik aanpassen of afdekken

Oorzaak 3: de geschakelde lamp bevindt zich in de modus Continu AAN (led brandt)
→ Modus Continu AAN deactiveren

Bewegingsmelder schakelt altijd IN/UIT

Oorzaak 1: de geschakelde lamp bevindt zich in het detectiebereik
→ Bereik aanpassen of afdekken, afstand vergroten

Oorzaak 2: dieren bewegen in het detectiebereik
→ Bereik aanpassen of afdekken

Bewegingsmelder bereikwijziging

Oorzaak 1: andere omgevingstemperaturen
→ Detectiebereik met afdekstroken exact instellen

De bewegingsmelder schakelt ongewenst in

Oorzaak 1: bomen en struiken in het detectiebereik bewegen door de wind
→ Detectiebereik beperken.

Oorzaak 2: auto's op straat worden gedetecteerd
→ Detectiebereik beperken.

Oorzaak 3: er valt zonlicht op de lens
→ Sensor beschut monteren of bereik aanpassen

Oorzaak 4: plotselinge temperatuurverandering door weersomstandigheden (wind, regen, sneeuw) of door luchtstromen afkomstig van ventilatoren of open ramen
→ Bereik aanpassen, andere montagelocatie kiezen

Oorzaak 5: verblindingsbescherming actief
→ Handmatig schakelen via drukcontacten/schakelaar

→ Geen beweging binnen de ingestelde na-looptijd + 60 s (verblindingsbescherming)

Oorzaak 6: sensor bevindt zich in de buurt van WLAN of andere radiofrequente bronnen
→ Op ten minste 2 m afstand van de radiofrequente bron installeren

IR-afstandsbediening PIR KNX

Veiligheidsaanwijzingen m.b.t. batterijen

GEVAAR! Batterijen kunnen worden ingeslikt. Dit kan rechtstreeks leiden tot dood door stikken. Gevaarlijke stoffen kunnen ernstige inwendige verbrandingen veroorzaken, die binnen 2 uur tot de dood leiden.

Nieuwe en gebruikte batterijen uit de buurt van kinderen houden.

Apparaten waarvan het batterijvak niet veilig sluit niet meer gebruiken en uit de buurt van kinderen houden.

Indien het vermoeden bestaat dat er een batterij is ingeslikt of deze zich in een lichaamsopening bevindt, onmiddellijk medische hulp inroepen.

WAARSCHUWING! Bij onjuist gebruik van batterijen bestaat er gevaar voor ontplofingen, brand of brandwonden door leeglopen.

Batterijen niet verwarmen en niet in het vuur werpen.

Batterijen niet verkeerd polen, kortsluiten of opnieuw opladen.

Batterijen niet deformeren of uit elkaar nemen.

Batterijen uitsluitend door een identiek of gelijkwaardig type vervangen.

Lege batterijen onmiddellijk verwijderen en milieubewust afvoeren.

Beoogd gebruik

- Infrarood-afstandsbediening voor handbediening en instelling van bewegingsmelders.

Bediening

Tabelle 1: Functietoetsen IR-afstandsbediening

Toets	Functie
Auto ☀	Automatische modus
ON ☀ +	Continu AAN voor 2 uur
OFF ☀ -	Continu UIT voor 2 uur
Sens +	Gevoeligheid verhogen
Sens -	Gevoeligheid reduceren
Sen =	Gevoeligheid op standaardinstelling resetten
10 sec ☀	Nalooptijd 10 seconden
30 sec ☀	Nalooptijd 30 seconden
2 min ☀	Nalooptijd 2 minuten
5 min ☀	Nalooptijd 5 minuten
30 min ☀	Nalooptijd 30 minuten
START ☀ / STOP ☀	Individuele nalooptijd instellen, max. 60 minuten
☾	Inschakelgrenswaarde nachtmodus ca. 2 lux
☀	Inschakelgrenswaarde ca. 10 lux
☀	Inschakelgrenswaarde ca. 150 lux
☀	Dagmodus; schakelen onafhankelijk van lichtsterkte
☾ → ☀ → ☀ → ☀	Programmeermodus activeren. Achtereenvolgens de toetsen maan, schemering, trappenhuis en zon indrukken.
TEACH ☀	Omgevingslichtsterkte opslaan als lichtsterktegrenswaarde

Tabelle 1: Functietoetsen IR-afstandsbediening

Toets	Functie
TEST	Testmodus (dagmodus, gedetecteerde bewegingen worden door branden van de led aangegeven). Testmodus is voor 10 min ingeschakeld, daarna schakelt de bewegingsmelder weer in het geparametriseerde bedrijf. Met de toets TEST kan altijd in het geparametriseerde bedrijf worden geschakeld.
RESET	Zet de observer terug op de in de ETS geparametriseerde waarden

Inbedrijfstelling

Batterij plaatsen

 **Veiligheidsaanwijzingen m.b.t. batterijen in acht nemen.**

- Contacten van batterij en apparaat vetvrij houden.
- Bijgevoegde batterij met de juiste polariteit plaatsen (zie opdruk op de IR-afstandsbediening).

Technische gegevens

Nominale spanning: DC 3 V

Batterijtype: 1 x lithium CR 2025



Lege batterijen onmiddellijk verwijderen en milieubewust afvoeren. Batterijen niet bij het huisvuil gooien. Informatie over milieubewuste afvoer kunt u krijgen bij uw gemeente. Conform wettelijke voorschriften is de eindgebruiker verplicht gebruikte batterijen in te leveren.

Garantie

De wettelijk vereiste garantie wordt uitsluitend aangeboden via de vakhandel.

Een apparaat met gebreken kunt u samen met een omschrijving van de fout aan de betreffende verkoper (vakhandel/installatiebedrijf/elektrotechnische vakhandel) overhandigen of portvrij opsturen. Deze stuurt het apparaat door naar het Gira Service Center.

Detector de movimiento KNX Cube 240

2194 ..

Mando a distancia IR PIR KNX

2115 00

GIRA

Detector de movimiento ES

KNX Cube

Indicaciones de seguridad



El montaje y la conexión de dispositivos eléctricos deberán encargarse únicamente a personal especializado en electricidad.

Si no se tiene en cuenta el manual, existe el riesgo de que se produzcan daños en el dispositivo, fuego u otros peligros.

Peligro por descarga eléctrica. Para la instalación y la colocación de cables, deberá respetar las prescripciones y normas válidas para circuitos eléctricos SELV.

No ejerza presión sobre la ventana del sensor. El dispositivo podría resultar dañando.

El dispositivo no es apropiado para la utilización en la tecnología de vigilancia anti-robbo ni en la tecnología de alarmas.

Este manual forma parte del producto, y lo debe conservar el cliente final.

Información del sistema

Este dispositivo es un producto del sistema KNX y cumple las directivas KNX. Para la comprensión de este dispositivo se presuponen conocimientos especializados adquiridos en cursos de KNX.

El funcionamiento del dispositivo depende de un software. En la base de datos de productos podrá consultar información detallada sobre las versiones de software y la funcionalidad correspondiente, así como sobre el propio software. La planificación, la instalación y la puesta en funcionamiento del dispositivo se realizan con la ayuda de un software certificado por KNX. La base de datos de productos y la descripción técnica se pueden consultar siempre en su versión actualizada en nuestra página de Internet.

Uso autorizado

- Control adaptado a las necesidades de la iluminación y de otros consumidores eléctricos
- Apto para montaje en techo y pared en interiores y exteriores.

Propiedades del producto

- Supervisión de la zona del suelo y trasera
- Modo de prueba para la evaluación del alcance de detección.
- Adaptación personalizable del área de detección mediante la placa de cubierta adjunta y con corte a medida.
- Protección contra el deslumbramiento; evaluación del sensor sin tener en cuenta la luminosidad durante 60 s en caso de deslumbramiento por luz extraña.
- Conmutación de la iluminación para hasta 2 salidas de luz.
- Conmutación a una iluminación básica en caso de ausencia de personas.
- Conmutación independiente de la luminosidad en caso de presencia.
- Conmutación en función de la luminosidad sin tener en cuenta la presencia.
- Indicación del valor de luminosidad medido.
- Transmisión cíclica de un telegrama (heartbeat).
- Opcional: Control remoto con mando a distancia IR PIR KNX.



Nota

- Para conectar un cable sobre revoque, se ofrece de manera opcional una cubierta con entrada para cables para los detectores de movimiento Cube.
-

Montaje y conexión eléctrica



¡PELIGRO!

Peligro de muerte por descarga eléctrica.

Cubra todas las piezas bajo tensión que se encuentren en el entorno de montaje.

Selección del lugar de montaje

- El lugar de montaje debe situarse al menos a 50 cm de distancia de otra lámpara, ya que la radiación de calor puede activar el detector de movimiento.
- Elija un lugar de instalación exento de vibraciones, ya que las vibraciones pueden provocar una conmutación accidental.
- Tenga en cuenta la dirección de movimiento.
- Altura de montaje óptima de 2,50 m.
- No incluido en la entrega. Tacos de $\varnothing 6$ y tornillos de cabeza redonda de 6 x 35 mm para el montaje.

Rango de detección

Detector de movimiento Cube 240, altura de montaje 2,5 m (fig. 15)

Montaje en pared

- Fije la placa de montaje a la pared (fig. 1).
- Perfore el ojal de goma en el soporte de montaje e inserte los cables.
- Enganche el soporte de montaje en la placa de montaje (fig. 2) y ciérrelo presionándolo (fig. 3).
- Enganche la unidad del sensor en el soporte de montaje (fig. 4) y conéctela con la polaridad correcta utilizando el borne de conexión KNX.
- Deslice la unidad del sensor hacia arriba en el soporte de montaje y encájela (fig. 5).
- Deslice la cubierta sobre la unidad del sensor y coloque la tapa en el soporte de montaje (fig. 6).

Montaje en techo

- Fije la placa de montaje al techo (fig. 8).
- Perfore el ojal de goma en el soporte de montaje e inserte los cables.
- Enganche el soporte de montaje en la placa de montaje (fig. 9) y ciérrelo presionándolo (fig. 10).
- Enganche la unidad del sensor en el soporte de montaje (fig. 11) y conéctela con la polaridad correcta utilizando el borne de conexión KNX.
- Deslice la unidad del sensor hacia arriba en el soporte de montaje y encájela (fig. 12).
- Extraiga el orificio de drenaje de la tapa (fig. 13).
- Deslice la cubierta sobre la unidad del sensor y coloque la tapa en la parte posterior del soporte de montaje (fig. 13).





Puesta en funcionamiento

Programación de la dirección física y del programa de aplicación

Planificación y puesta en servicio con ETS a partir de la versión 4.

Requisito: El dispositivo está conectado y listo para el funcionamiento.

- Activación del modo de programación: Pulse la tecla de programación en la unidad del sensor, figura 16 (1).

Opcional: Active el modo de programación con el mando a distancia PIR KNX. Pulse las teclas  →  →  →  de forma consecutiva.

El LED se ilumina en rojo, figura 16 (2). Se activa el modo de programación.

- Programación de la dirección física y del programa de aplicación.

Función LED

Modo normal	LED apagado
Modo de prueba	El LED se ilumina en caso de movimiento
Modo de programación	El LED se enciende
Mando a distancia	El LED parpadea

Restringir rango de detección

El rango de detección se puede restringir con la placa de cubierta, por ejemplo, para suprimir fuentes de interferencia.

- Deslice la cubierta hacia abajo (fig. 18).
- Afloje los tornillos de la lente en la unidad del sensor (fig. 18).
- Deslice la lente en la dirección del soporte de montaje (fig. 19).
- Retire la lente (fig. 20).
- En caso necesario, recorte la cubierta con unas tijeras siguiendo las líneas marcadas (fig. 21).
- Coloque la placa de cubierta en la lente y vuelva a fijar la lente en orden inverso.

Datos técnicos

Medio KNX	TP256
Modo de programación	Modo S
Tensión nominal	DC 21 a 32 V SELV
Consumo de corriente KNX	12,5 mA
Conexión KNX	Borne de conexión y derivación
Conexión KNX	EIB-Y (St)Y 2x2x0,8
Valor de luminosidad:	2 hasta 1000 lx
Grado de protección:	IP54
Temperatura ambiente:	-25 °C a +55 °C
Dimensiones AnxAIxPr en mm	
sin lente	87 x 87 x 85
con lente	87 x 113 x 85

Ayuda en caso de problemas

Detector de movimiento sin tensión

Causa 1: Línea interrumpida

→ Compruebe la fuente de alimentación KNX

Causa 2: Fusible defectuoso, no conectado, línea interrumpida

→ fusible nuevo, conecte el interruptor de red, compruebe el cable con el comprobador de tensión

Causa 3: Cortocircuito

→ Compruebe las conexiones

El detector de movimiento no se enciende

Causa 1: Durante el funcionamiento diurno, el ajuste crepuscular se ajusta al funcionamiento nocturno.

→ Ajuste nuevamente

Causa 2: Bombilla defectuosa

→ Sustituya la bombilla

Causa 3: Interruptor de red DESCONECTADO

→ Conéctelo

Causa 4: Fusible defectuoso

→ Fusible nuevo, si es necesario compruebe la conexión

Causa 5: Área de detección no ajustada específicamente

→ Reajústela

El detector de movimiento no se apaga.

Causa 1: Movimiento continuo en el área de detección.

→ Compruebe el área y reajústela o cúbrala si es necesario

Causa 2: La lámpara conectada se encuentra dentro del área de detección y se enciende de nuevo debido a un cambio de temperatura

→ Cambie o cubra el área.

Causa 3: La lámpara encendida está en modo de luz fija (LED encendido).

→ Desactive el modo de luz fija.

El detector de movimiento siempre se enciende/se apaga.

Causa 1: La lámpara conmutada se encuentra en el área de detección.

→ Mueva o cubra el área; aumente la distancia

Causa 2: Se mueven animales dentro del área de detección

→ Cambie o cubra el área.

Cambio de alcance de detector de movimiento

Causa 1: Otras temperaturas ambiente

→ Ajuste de manera precisa el área de detección mediante placas de cobertura

El detector de movimiento se enciende accidentalmente.

Causa 1: El viento mueve árboles y arbustos en el área de detección

→ Restrinja el área de detección.

Causa 2: Detección de coches en la carretera

→ Restrinja el área de detección.

Causa 3: La luz del sol incide en la lente

→ Coloque el sensor de manera protegida o cambie el área

Causa 4: Cambio repentino de la temperatura por causas climáticas (viento, lluvia, nieve) o por corrientes de aire procedentes de ventiladores o ventanas abiertas

→ Cambie el área, reubique el lugar de montaje

Causa 5: Protección contra el deslumbramiento activa

→ Conmutación manual mediante pulsador/interruptor

→ Sin movimiento dentro del tiempo de funcionamiento por inercia ajustado + 60 s (protección contra el deslumbramiento)

Causa 6: Detector de movimiento cerca de WLAN u otros radioemisores

→ Realice la instalación a por lo menos 2 m del radioemisor

Mando a distancia IR PIR KNX

Indicaciones sobre la seguridad de las pilas

¡PELIGRO! Las pilas podrían tragarse. Esto podría producir directamente la muerte por asfixia. Las sustancias peligrosas pueden causar quemaduras internas graves, que pueden provocar la muerte en 2 horas.

Las pilas nuevas y usadas se deben mantener fuera del alcance de los niños.

No utilice, y mantenga fuera del alcance de los niños, todos los equipos en los que el compartimento de las pilas no se cierre de forma segura.

Si tiene sospechas de la ingestión de una pila o de que se ha introducido en algún orificio corporal, acuda inmediatamente a un médico.

¡ADVERTENCIA! El manejo inadecuado de las pilas puede provocar explosiones, incendios o quemaduras debido a fugas.

No caliente ni tire las pilas al fuego.

No invierta la polaridad, no haga cortocircuitos ni recargue las pilas.

No deforme ni desmonte las pilas.

Sustituya las pilas solo por pilas idénticas o del mismo tipo.

Las pilas vacías deben retirarse inmediatamente y reciclarse de forma ecológica.

Uso autorizado



- Mando a distancia por infrarrojos para el manejo manual y el ajuste de los detectores de movimiento.

Manejo

Table 1: Teclas de función del mando a distancia por infrarrojos

Tecla	Función
Auto 	Modo automático
ON  +	Conexión continuada durante 2 horas
OFF  -	Desconexión continuada durante 2 horas
Sens +	Aumenta la sensibilidad
Sens -	Disminuye la sensibilidad
Sen =	Restablece la sensibilidad a la configuración predeterminada
10 s. 	Tiempo de funcionamiento por inercia de 10 segundos
30 s. 	Tiempo de funcionamiento por inercia de 30 segundos
2 min 	Tiempo de funcionamiento por inercia de 2 minutos
5 min 	Tiempo de funcionamiento por inercia de 5 minutos
30 min 	Tiempo de funcionamiento por inercia de 30 minutos
START  / STOP 	Ajuste del tiempo de funcionamiento por inercia personalizable, máx. 60 minutos
	Umbral de conexión de modo nocturno aprox. 2 lx
	Umbral de conexión aprox. 10 lx
	Umbral de conexión aprox. 150 lx
	Modo diurno, la conmutación se realiza independientemente de la luminosidad

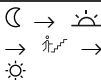
Table 1: Teclas de función del mando a distancia por infrarrojos

Tecla	Función
	Activación del modo de programación. Presione una tras otra las teclas Luna, Crepúsculo, Escalera y Sol.
TEACH 	Guarda la luminosidad ambiental como umbral de luminosidad
TEST	Modo de prueba (modo diurno, los movimientos detectados se indican mediante el encendido del LED). El modo de prueba se activa durante 10 minutos y el detector de movimiento vuelve al modo parametrizado. Con la tecla TEST se puede cambiar en cualquier momento al modo parametrizado.
RESET	Restablece el detector de movimiento a los valores parametrizados en el ETS.

Puesta en funcionamiento

Colocación de la pila

 **Observe las indicaciones de seguridad de la pila.**

- Mantenga los contactos de la pila y el dispositivo libres de grasa.
- Inserte la pila suministrada teniendo en cuenta la polaridad correcta (véase la inscripción en el mando a distancia por infrarrojos).

Datos técnicos

Tensión nominal: 3 V CC
 Tipo de pila: 1 x litio CR 2025



Las pilas vacías deben retirarse inmediatamente y reciclarse de forma ecológica. No deseche las pilas en la basura doméstica. Las autoridades municipales le ofrecerán información sobre la eliminación correcta de este tipo de residuos. El consumidor final está obligado a la devolución de las pilas usadas de acuerdo con las normas legales.

Garantía

La garantía se aplica en el marco de las disposiciones legales a través de un establecimiento especializado.

Entregue o envíe (portes pagados) los dispositivos defectuosos, junto con una descripción del problema, a su distribuidor (establecimiento especializado/empresa instaladora/tienda de electrodomésticos). Éste se encargará de enviar los dispositivos al Gira Service Center.

Gira
Giersiepen GmbH & Co. KG
Elektro-Installations-
Systeme

Industriegebiet Mermbach
Dahlienstraße
42477 Radevormwald

Postfach 12 20
42461 Radevormwald

Deutschland

Tel +49(0)21 95 - 602-0

Fax +49(0)21 95 - 602-191

www.gira.de

info@gira.de

10867472 / 15.01.2020

